

Poltroncine

Armchairs

LISTINO PREZZI / PRICE LIST

DITRE
italia

06/2023

Armchairs

8	Beetle
10	Bend
12	Beyl
14	Chloè
16	Chloè luxury
18	Clip
20	Cuper
22	Cut
24	Cut soft
26	Daytona
28	Dufflé
30	Ellie
32	Hall
34	Kyo
36	Linear
38	Lucia
40	Marabu
42	Nathy
44	Octavia
46	Origami
48	Pacific
50	Puppet
52	Ray
54	Round
56	Softy
58	St.Tropez
60	Vento

Accessori / Accessories

62	Cuscini - Tessuti e Pelli
----	---------------------------

Materiali, finiture e avvertenze / Materials, finishes and warnings

68	Rivestimenti utilizzati nelle foto a catalogo
70	Finiture e materiali utilizzati

Ditre
Italia

Annulla e sostituisce il precedente listino.
This price list cancels and replaces the previous price list.

In vigore dal 01 giugno 2023
Valid from June 1st 2023



IMBOTTITURE IN FIBRE DI POLIESTERE RICICLATE



Breathable



Lightweight



Comfortable



Warm

IT

Ecosy è una nuova imbottitura alternativa alla piuma, composta da una particolare miscela di microfibre di poliestere riciclato ottenuta attraverso il recupero di bottiglie di plastica, tramite un processo totalmente tracciabile e sostenibile.

Traspirabilità, comfort, buona resilienza e morbidezza al tatto, sono le sue principali caratteristiche..

EN

Ecosy is a new alternative to down wadding, composed of a special blend of recycled polyester microfibres obtained from reclaimed plastic bottles, in a fully traceable and sustainable process.

The main characteristics of this material are its breathability, comfort, softness and good resilience.

DE

Ecosy ist eine neue Polsterung, die als Alternative zu Daunen verwendet wird. Sie besteht aus einer speziellen Mischung recycelter Polyester-Mikrofasern und wird in einem vollständig rückverfolgbaren und nachhaltigen Verfahren aus der Rückgewinnung von Plastikflaschen erhalten.

Atmungsaktivität, Komfort, gutes Rückstellvermögen und ein weicher Griff sind ihre Haupteigenschaften.

FR

Ecosy est un nouveau rembourrage alternatif à la plume, composé d'un mélange particulier de microfibrilles de polyester recyclé et obtenu à travers la récupération de bouteilles en plastique, moyennant un processus totalement traçable et durable.

Transpirabilité, confort, bonne résilience et douceur au toucher, ce sont ses principales caractéristiques.

ES

Ecosy es un nuevo relleno alternativo a la pluma, formado por una mezcla especial de microfibras de poliéster reciclado obtenida mediante la recuperación de botellas de plástico, gracias a un proceso totalmente trazable y sostenible.

Sus principales características son transpirabilidad, confort, buena resistencia y sensación mullida al tacto.



Reduce



Reuse



Recycle

IT

Riduci, riutilizza, ricicla. Sono i principi su cui si basa il progetto Longwear, che nasce per dare una seconda vita al tuo arredamento.

Ditre Italia - previa accurata valutazione sul singolo modello da parte di un team dedicato - sostituisce il rivestimento ed interviene sulle parti strutturali di ogni divano, divano letto, poltrona o letto realizzato dal 2015 in poi.

I dettagli e le istruzioni del progetto sono disponibili qui:



EN

Reduce, reuse, recycle. These are the principles on which the Longwear project is based, it was created to give your furniture a second life.

Ditre Italia- after a careful assessment on the individual model by a dedicated team – replaces the upholstery and acts on the structural parts of each sofa, sofa bed, armchair or bed- realised from 2015 onwards.

Project details and instructions are available here:



DE

Reduzieren, wiederverwenden, recyceln. Auf diesen Prinzipien basiert das Longwear-Projekt, das geschaffen wurde, um Ihren Möbeln ein zweites Leben zu geben.

Ditre Italia ersetzt – nach sorgfältiger Bewertung des einzelnen Modells durch ein engagiertes Team – die Polsterung und greift in die strukturellen Teile jedes Sofas, Schlafsofas, Sessels oder Betts ein, die ab 2015 hergestellt wurden.

Projektdetails und Anweisungen finden Sie hier:



FR

Réduisez, réutilisez, recyclez. Ce sont les principes sur lesquels repose le projet Longwear, né pour donner une seconde vie à votre mobilier.

Ditre Italia - après une évaluation minutieuse sur chaque modèle par une équipe dédiée - remplace le revêtement et intervient sur les parties structurelles de chaque canapé, canapé-lit, fauteuil ou lit réalisé à partir de 2015.

Les détails et les instructions du projet sont disponibles ici :



ES

Reduce, reutiliza, recicla. Son los principios en los que se basa el proyecto Longwear, que nace para dar una segunda vida a tu mobiliario.

Ditre Italia- tras una cuidadosa evaluación de cada modelo por parte de un equipo dedicado - sustituye el revestimiento e actúa en las partes estructurales de cada sofá, sofá cama, butaca o cama realizada a partir de 2015.

Detalles e instrucciones del proyecto están disponibles aquí:



Rivestimenti - Cover - Revêtements - Polster - Revestimientos



Tessuto
Fabric
Stoff
Tissu
Tela



Tessuto Unique
Fabric Unique
Stoff Unique
Tissu Unique
Tela Unique



Pelle
Leather
Cuir
Leder
Piel



Similpelle
Artificial leather
Similcuir
Kunstleder
Cuero sintético

Per i tessuti Unique potrebbe essere necessario un adattamento delle cuciture nel confezionamento.

For Unique fabrics it may be necessary to adapt the seams during the tailoring.

Pour les tissus Unique, dans la réalisation une adaptation des coutures pourrait être nécessaire.

Für Unique Stoff kann es notwendig sein, die Nähte in der Fertigung anzupassen.

Para las telas Unique podría ser necesario adaptar las costuras durante la confección.

Materiali -

Materials - Matériaux - Materialien - Materiales



Tecniform

Ovatta di poliestere accoppiata a tessuto vellutino

Polyester wadding coupled with velveteen fabric
Ouate de polyester couplée au tissu velours
Polyesterwatte mit Samtstoff gepaart
Guata de poliéster junto con tejido de terciopelo



Piuma d'oca mista a fibre di poliestere sfioccato.

Goose down mixed with frayed polyester fibers.
Duvet d'oie mélangé à des fibres de polyester effilochées.
Gänsedaunen mit ausgefransten Polyesterfasern gemischt.
Pluma de ganso mezclada con fibras de poliéster deshilachadas.



memory foam

Poliuretano espanso effetto memory foam

Memory foam polyurethane
Mousse de polyuréthane à mémoire de forme
Memoryschaum Polyurethanschaum
Espuma de poliuretano viscoelástica



Resinato eps + fibra

Padding in polyester fibers.
Rembourrage en fibres de polyester.
Polsterung aus Polyesterfasern.
Acolchado en fibras de poliéster.

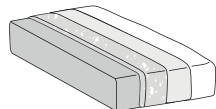

Cuscino seduta in poliuretano espanso a singola densita'

Seat cushion in single density polyurethane foam
Cousin d'assise en mousse polyuréthane simple densité
Sitzkissen aus Polyurethanschaum mit einfacher Dichte
Cojín de asiento de espuma de poliuretano de densidad única



Imbottiture in fibre di poliestere riciclate.

Padding in recycled polyester fibers.
Rembourrage en fibres de polyester recyclées.
Polsterung aus recycelten Polyesterfasern.
Acolchado en fibras de poliéster recicladas.

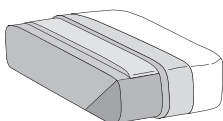

Cuscino seduta in poliuretano espanso a doppia densita'

Seat cushion in double density polyurethane foam
Cousin d'assise en mousse polyuréthane double densité
Sitzkissen aus Polyurethanschaum mit doppelter Dichte
Cojín de asiento de espuma de poliuretano de doble densidad



Cuscino schienale in misto piuma

Mixed feather back cushion
Cousin de dossier en plumes mélangées
Rückenkissen aus Federmix
Cojín de respaldo de plumas mixtas

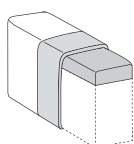

Struttura rivestita in poliuretano espanso

Structure covered by polyurethane foam
Structure recouverte en mousse de polyuréthane
Struktur mit Polyurethanschaum bedeckt
Estructura recubierta de espuma de poliuretano

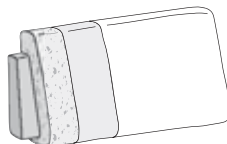

Cuscino schienale in poliuretano espanso

Polyurethane foam back cushion
Cousin de dossier en mousse de polyuréthane
Rückenkissen aus Polyurethanschaum
Cojín de respaldo de espuma de poliuretano

Schema dimensionale articoli

Dimensional drawing of articles - Dessin dimensionnel des articles - Maßzeichnung der Artikel - Plano acotado de artículos

A: altezza bracciolo da terra
B: larghezza bracciolo
C: altezza seduta da terra
D: altezza elemento
E: altezza retroschiena
F: profondità elemento
G: profondità di seduta
H: altezza piedino

A: armrest height from the ground
B: armrest width
C: seat height from the ground
D: element height
E: back height
F: element depth
G: seat depth
H: foot height

A: hauteur des accoudoirs du sol
B: largeur de l'accoudoir
C: hauteur d'assise du sol
D: hauteur élément
E: hauteur dos
F: profondeur élément
G: profondeur d'assise
H: hauteur pied

A: Armlehnenhöhe vom Boden
B: Armlehnenbreite
C: Sitzhöhe vom Boden
D: Elementhöhe
E: Rückenhöhe
F: Elementtiefe
G: Sitztiefe
H: Fußhöhe

A: altura del reposabrazos desde el suelo
B: ancho del reposabrazos
C: altura del asiento desde el suelo
D: altura del elemento
E: altura de la espalda
F: profundidad del elemento
G: profundidad del asiento
H: altura del pie

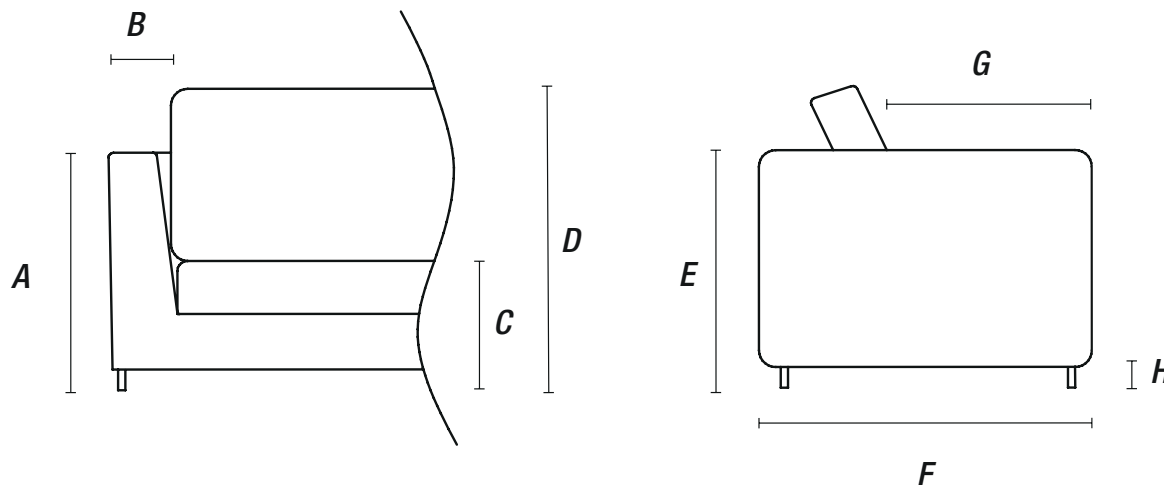

Guida ai Rivestimenti - Guide to Upholstery

Tessuti naturali

I tessuti naturali sono molto apprezzati per la piacevolezza del tatto, la capacità traspirante, antistatica e la biodegradabilità.

Le fibre naturali (**cotone, lino, canapa**, etc.) presenti nei tessuti, non sono regolari: le imperfezioni ottenute torcendole e annodandole non rappresentano dei difetti, ma delle peculiarità. La loro larghezza non uniforme può determinare fiammature, più o meno evidenti, che conferiscono maggior movimento e naturalezza al tessuto.

Non sono fibre elastiche e irstringibili, pertanto occorre fare particolarmente attenzione al lavaggio e alla vestibilità (è consigliato rivestire il divano con fodera leggermente inumidita).

Tessuto con pelo: velluto / ciniglia / bouclé

Il velluto è caratterizzato da morbidezza, eleganza e particolare resa estetica. A seconda del tipo di velluto (liscio, lucido, marezzato, a coste, froissé= aspetto stropicciato) si dovrà fare particolare attenzione allo schiacciamento del pelo, per preservarne la bellezza (si vedano "indicazioni di manutenzione").

Un'alternativa più pratica al velluto è l'utilizzo delle ciniglie, che necessitano di una più semplice manutenzione, mantenendo la morbidezza al tatto.

Il tessuto bouclé viene realizzato con un filato caratterizzato da piccoli nodi e anelli in superficie che sporgono con effetto irregolare, caratterizzato da un effetto mosso di profondità e pienezza.

Tessuti sintetici

I tessuti sintetici (**poliammide, poliestere, polipropilene**, etc.) sono costituiti da fibre versatili, impiegate per le loro elevate caratteristiche tecniche, quali resistenza all'usura, alla luce e al pilling e igroscopicità. Tra esse, il polipropilene è una fibra nota per regalare sensazioni di calore e di asciutto, ideale per un utilizzo a diretto contatto con la pelle.

Tessuti eco-friendly

I nuovi tessuti eco-friendly contengono al loro interno filati rigenerati provenienti da materiali di scarto, come, ad esempio, abbigliamento usato, bottiglie di plastica, reti da pesca, ecc. Giunti alla fine del loro ciclo vitale, questi articoli non vengono smaltiti in discarica, ma recuperati e rigenerati attraverso un complesso processo di scomposizione fisico-chimico. Ciò permette di ottenere un filato con il medesimo livello di qualità e performance di un analogo prodotto vergine.

Natural fabrics

Natural fabrics are highly appreciated for their pleasant touch, breathability, antistatic and biodegradability.

The natural fibres (**cotton, linen, hemp**, etc.) present in the fabrics are not regular: the imperfections obtained by twisting and tying them do not represent defects, but peculiarities. Their uneven width can cause more or less evident flaring, which give more movement and naturalness to the fabric.

They are not elastic and unshrinkable fibers; therefore, it is necessary to pay particular attention to washing and wearability (it is recommended to cover the sofa with a slightly dampened cloth).

Fabric with fur: velvet / chenille / bouclé

Velvet is characterized by softness, elegance and particular aesthetic effect. Depending on the type of velvet (smooth, shiny, marbled, ribbed, froissé= wrinkled appearance) special attention must be paid to the crushing of the hair, to preserve its beauty (see "maintenance instructions").

A more practical alternative to velvet is the use of ciniglia, which need a simpler maintenance, keeping the softness to the touch.

The bouclé fabric is made with a yarn characterized by small knots and rings on the surface that protrude with an irregular effect, characterized by a wavy effect of depth and fullness.

Synthetic fabrics

Synthetic fabrics (**polyamide, polyester, polypropylene**, etc.) are made of versatile fibres, used for their high technical characteristics, such as resistance to wear, light and pilling and hygroscopicity. Among them, polypropylene is a fiber known for giving sensations of warmth and dryness, ideal for direct contact with the skin.

Eco-friendly fabrics

The new eco-friendly fabrics contain regenerated yarns from waste materials, such as used clothing, plastic bottles, fishing nets, etc. At the end of their life cycle, these items are not disposed of in landfills, but recovered and regenerated through a complex physical-chemical decomposition process. This allows to obtain a yarn with the same level of quality and performance as a virgin product.

The new variety of eco-friendly fabrics and the multitude of colorations available, come from a refined selection that allows the consumer to customize the products to the maximum. Preferring this type of coating, leads to multiple advantages: less energy and water consumption, less waste and less pollution.

Tessuti antimacchia

I tessuti antimacchia sono idro e olio repellenti, infatti, grazie alle nanotecnologie, le fibre sono impenetrabili da qualsiasi tipo di liquido macchiante. Per rimuovere qualsiasi macchia è sufficiente tamponare con un panno assorbente e ripassare con uno appena inumidito di acqua. Questi tessuti sono inoltre particolarmente resistenti all'usura, analergici, antibatterici e traspiranti.

Tessuti idrorepellenti

Il trattamento idrorepellente è applicato ai tessuti per respingere l'acqua e lo sporco, trasformando i liquidi in goccioline che scivolano via. Non interferisce con la traspirabilità dei tessuti e ne agevola la pulizia, con resistenza fino a 5 cicli di lavaggio.

Outdoor

I tessuti outdoor si caratterizzano per la loro capacità di resistere ai raggi ultravioletti, agli agenti atmosferici e all'invecchiamento. Questo significa che hanno un'elevatissima resistenza alla luce, garantendo per lungo tempo il mantenimento del colore, senza variazioni di tonalità, anche nel caso di esposizione prolungata al sole (xenotest in base a quanto previsto dalle norme internazionali di settore).

La pelle

La pelle naturale porta in sé le problematiche legate all'animale dalla quale è stata ricavata, quali imperfezioni e segni. Ogni divano viene confezionato prestando particolare attenzione alla selezione delle zone di qualità e all'abbinamento dei colori, per un prodotto capace di invecchiare bene. La pelle può avere molteplici caratteristiche che vengono esaltate a seconda dell'articolo, come la mano morbida e soffice, il tatto setoso, la trasparenza, la scrivenza (capacità di ottenere effetti chiari e/o scuri), il gioco di ombre, l'effetto pepe sale del poro della pelle. La pelle smerigliata invece, più uniforme grazie al processo di lavorazione che la rende priva di imperfezioni, è meno delicata e meno morbida.

The new variety of eco-friendly fabrics and the multitude of colors available, come from a refined selection that allows the consumer to customize the products to the maximum. Preferring this type of coating, leads to multiple advantages: less energy and water consumption, less waste and less pollution.

Stain-resistant fabrics

Stain-resistant fabrics are water and oil repellent, in fact, thanks to nanotechnology, the fibers are impenetrable from any type of staining liquid. To remove any stain, simply dab with an absorbent cloth and brush with one slightly wet. These fabrics are also particularly resistant to wear, hypoallergenic, antibacterial and breathable.

Water repellent fabrics

The water-repellent treatment is applied to tissues to repel water and dirt, turning liquids into droplets that slip away. It does not interfere with the breathability of the fabrics and facilitates cleaning, with resistance up to 5 wash cycles.

Outdoor

Outdoor fabrics are characterized by their ability to withstand ultraviolet rays, weathering and aging. This means that they have a very high resistance to light, ensuring for a long time the maintenance of color, without variations in shades, even in the case of prolonged exposure to the sun (Xenotest according to international industry standards).

The leather

The natural leather carries in itself the problems related to the animal from which it was obtained, such as imperfections and signs. Each sofa is packaged paying particular attention to the selection of quality areas and the matching of colors, for a product capable of aging well. Leather can have multiple features that are enhanced depending on the article, such as soft, silky touch, transparency, writing effect (ability to achieve light and/or dark effects), the play of shadows, the salt & pepper effect on the leather pore. On the other hand, the frosted leather, more uniform thanks to the working process that makes it free of imperfections, is less delicate and less soft.

Beetle



	Seduta - Seat	Schienale - Backrest	Struttura - Structure	Mix - Mix
Rivestimento Upholstering (7)	Sfoderabile Removable	Sfoderabile Removable	-	Mix - Mix
	Fabric Unique	Fabric Unique	-	Fabric Unique
	Non sfoderabile Not removable	-	Fabric Unique	Leather
Imbottiture Padding (3-4-5)	D.35/40kg/m³	D.30kg/m³	Poliuretano schiumato	ECOSY ETHICALLY SOFT MADE Optional

INFORMAZIONI TECNICHE

Struttura: 1-2-6

Struttura realizzata in telaio di acciaio e poliuretano schiumato a freddo, basamento in metallo verniciato.

Note:

Per versione mix cuscini in tessuto con fianchi e retro schiena in pelle non sfoderabili.

TECHNICAL INFORMATION

Structure: 1-2-6

Steel core and injected foam structure, varnished metal base.

Note:

For mix version fabric cushions with sides and outer back in leather not removable.

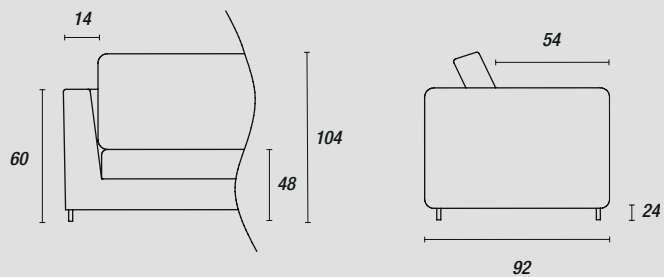

Basamento - Base:

di serie



Nero (ME09)
Light brown (ME11)

opzionale



con maggiorazione
Peltro (ME13)

Beetle | Beetle

Poltrona

Armchair

Cod. P1000



↔ 78cm ↘ 92cm ↓ 104cm
 ☐ 0,82 m³ ⚖ 29kg ⚙ 3,9mt

	Prezzo / Price €
Tessuto Cliente	1.922,00 €
Categoria A	1.960,00 €
Categoria E-L	2.037,00 €
Categoria M	2.103,00 €
Categoria P	2.165,00 €
Categoria T	2.245,00 €
Categoria U	2.319,00 €
.	-
Pelle Soft	-
Pelle Maxi - Top	-
Pelle Luxor	-
Pelle Premium	-
Pelle Vip	-

Maggiorazione per basamento petro (ME13)
 extra charge for petro (ME13) base **235,00 €**

Poltrona mix

Armchair mix

Cod. P10M0



↔ 78cm ↘ 92cm ↓ 104cm
 ☐ 0,82 m³ ⚖ 29kg ⚙ 3,9mt

	Prezzo / Price €
Mix pelle Soft e Tessuto Cliente	2.228,00 €
Mix pelle Soft e Categoria A	2.266,00 €
Mix pelle Soft e Categoria E-L	2.309,00 €
Mix pelle Soft e Categoria M	2.328,00 €
Mix pelle Soft e categoria P	2.356,00 €
Mix pelle Soft e Categoria T	2.405,00 €
Mix pelle Soft e Categoria U	2.506,00 €
.	-
MAGGIORAZIONE PER:	-
Mix in pelle Maxi - Top	97,00 €
Mix in pelle Luxor	222,00 €
Mix in pelle Premium	272,00 €
Mix in pelle Vip	449,00 €

Maggiorazione per basamento petro (ME13)
 extra charge for petro (ME13) base **235,00 €**

Pouff

Footstool

Cod. U1000



↔ 68cm ↘ 55cm ↓ 43cm
 ☐ 0,23 m³ ⚖ 12kg ⚙ 1,9mt

	Prezzo / Price €
Tessuto Cliente	930,00 €
Categoria A	946,00 €
Categoria E-L	971,00 €
Categoria M	1.007,00 €
Categoria P	1.034,00 €
Categoria T	1.058,00 €
Categoria U	1.091,00 €
.	-
Pelle Soft	-
Pelle Maxi - Top	-
Pelle Luxor	-
Pelle Premium	-
Pelle Vip	-

Maggiorazione per basamento petro (ME13)
 extra charge for petro (ME13) base **235,00 €**

Pouff mix

Pouff mix

Cod. U10M0













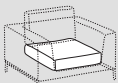
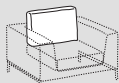
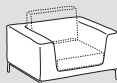



↔ 68cm ↘ 55cm ↓ 43cm
 ☐ 0,23 m³ ⚖ 13kg ⚙ 1,9mt

	Prezzo / Price €
Mix pelle Soft e Tessuto Cliente	1.022,00 €
Mix pelle Soft e Categoria A	1.039,00 €
Mix pelle Soft e Categoria E-L	1.059,00 €
Mix pelle Soft e Categoria M	1.090,00 €
Mix pelle Soft e categoria P	1.111,00 €
Mix pelle Soft e Categoria T	1.128,00 €
Mix pelle Soft e Categoria U	1.168,00 €
.	-
MAGGIORAZIONE PER:	-
Mix in pelle Maxi - Top	50,00 €
Mix in pelle Luxor	84,00 €
Mix in pelle Premium	105,00 €
Mix in pelle Vip	171,00 €

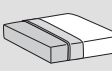
Maggiorazione per basamento petro (ME13)
 extra charge for petro (ME13) base **235,00 €**

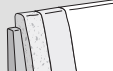
Bend



	 Seduta - Seat	 Schienale - Backrest	 Struttura - Structure	Mix - Mix
Rivestimento Upholstering (10)	Sfoderabile Removable  	Sfoderabile Removable  	Sfoderabile Removable 	Sfoderabile Removable 
	Non sfoderabile Not removable -	Non sfoderabile Not removable -	Non sfoderabile Not removable 	Non sfoderabile Not removable 
Imbottiture Padding (2-3-5-6-7-8-9)	 +  D.30kg/m³	 +  D.21kg/m³	 +  Pol.espanso	-

INFORMAZIONI TECNICHE

Struttura: 1

Masselli portanti in legno di abete. Elementi strutturali in pannelli di legno multistrati in classe E1, tamponamenti in faesite.

Molleggio: 4

Schienale in pannello di faesite. Seduta in nastri elastici di fibra propilenica e lattice incrociati e meccanicamente pretensionati.

Note:

Per finitura mix scocca rivestita in pelle; per articolo imbottito con parti in pelle di altre categorie, aggiungere la maggiorazione indicata.

TECHNICAL INFORMATION

Structure: 1

Solid fir wood. Structural elements in multilayer wood panels in class E1, infills in faesite.

Springing: 4

The back is made of hardboard panels.

Seat with pre-tensioned crossed propylene fibre and latex elastic webbing.

Note:

For mix finish shell upholstered in leather; for an item upholstered with leather parts in other categories, add the indicated surcharge.

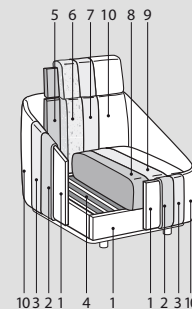
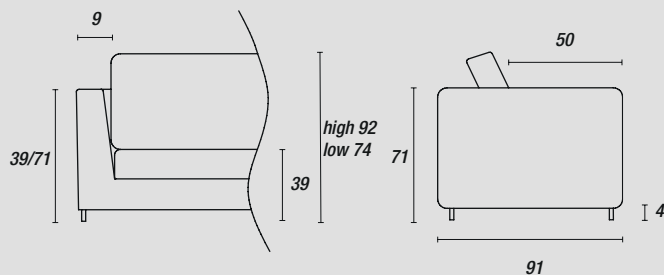

Piedini - Feet :

di serie



H.4cm

Nero (ME09)

Bend | Bend

Poltrona low

Armchair low

Cod. P10S0



↔ 84cm ↘ 91cm ↑ 74cm
 📦 0,85 m³ 🏋️ 28kg 🌀 2,3mt+3,4mt

	Prezzo / Price €
Tessuto Cliente	1.051,00 €
Categoria A	1.152,00 €
Categoria E-L	1.263,00 €
Categoria M	1.356,00 €
Categoria P	1.454,00 €
Categoria T	1.577,00 €
Categoria U	1.691,00 €
.	-
Pelle Soft	1.704,00 €
Pelle Maxi - Top	1.887,00 €
Pelle Luxor	2.229,00 €
Pelle Premium	2.441,00 €
Pelle Vip	2.858,00 €

Poltrona low mix

Armchair low mix

Cod. P10B0



↔ 84cm ↘ 91cm ↑ 74cm
 📦 0,85 m³ 🏋️ 29kg 🌀 2,4mt

	Prezzo / Price €
Mix pelle Soft e Tessuto Cliente	1.624,00 €
Mix pelle Soft e Categoria A	1.642,00 €
Mix pelle Soft e Categoria E-L	1.689,00 €
Mix pelle Soft e Categoria M	1.714,00 €
Mix pelle Soft e categoria P	1.755,00 €
Mix pelle Soft e Categoria T	1.810,00 €
Mix pelle Soft e Categoria U	1.866,00 €
.	-
MAGGIORAZIONE PER:	-
Mix in pelle Maxi - Top	141,00 €
Mix in pelle Luxor	392,00 €
Mix in pelle Premium	476,00 €
Mix in pelle Vip	549,00 €

Poltrona high

Armchair high

Cod. P1000



↔ 84cm ↘ 91cm ↑ 92cm
 📦 0,85 m³ 🏋️ 29kg 🌀 2,4mt+3,4mt

	Prezzo / Price €
Tessuto Cliente	1.138,00 €
Categoria A	1.234,00 €
Categoria E-L	1.351,00 €
Categoria M	1.448,00 €
Categoria P	1.548,00 €
Categoria T	1.665,00 €
Categoria U	1.774,00 €
.	-
Pelle Soft	1.822,00 €
Pelle Maxi - Top	2.016,00 €
Pelle Luxor	2.374,00 €
Pelle Premium	2.599,00 €
Pelle Vip	3.043,00 €

Poltrona high mix

Armchair high mix











Cod. P10M0



↔ 84cm ↘ 91cm ↑ 92cm
 📦 0,85 m³ 🏋️ 30kg 🌀 2,4mt

	Prezzo / Price €
Mix pelle Soft e Tessuto Cliente	1.714,00 €
Mix pelle Soft e Categoria A	1.730,00 €
Mix pelle Soft e Categoria E-L	1.781,00 €
Mix pelle Soft e Categoria M	1.805,00 €
Mix pelle Soft e categoria P	1.845,00 €
Mix pelle Soft e Categoria T	1.907,00 €
Mix pelle Soft e Categoria U	1.968,00 €
.	-
MAGGIORAZIONE PER:	-
Mix in pelle Maxi - Top	141,00 €
Mix in pelle Luxor	392,00 €
Mix in pelle Premium	476,00 €
Mix in pelle Vip	549,00 €

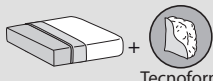

	Seduta - Seat	Schienale - Backrest		
Rivestimento Upholstering (8)	Sfoderabile Removable  	Sfoderabile Removable  		
	Non sfoderabile Not removable  	Non sfoderabile Not removable  		
Imbottiture Padding (2-3-4-5)	 D.35/50kg/m³	 D.30kg/m³		

INFORMAZIONI TECNICHE

Struttura: 1-9

Masselli portanti in legno di abete. Elementi strutturali in pannelli di legno multistrati in classe E1, tamponamenti in faesite. Basamento in metallo verniciato.

Molleggio: 1

Schienale in pannello di faesite. Seduta in pannello di legno multistrati.

Note:

Braccioli in metallo rivestito in rigenerato di cuoio in vari colori; la cucitura sul bracciolo e' sempre in tinta con il rigenerato di cuoio, nella parte arrotondata sono presenti dei tappi di chiusura in finitura metallo inox (6-7).

TECHNICAL INFORMATION

Structure: 1-9

Solid fir wood. Structural elements in multilayer wood panels in class E1, infills in faesite.

Metal painted base.

Springing: 1

The back is made of hardboard panels.

Plywood seat.

Note:

Metal armrests covered with regenerated leather in various colors; the stitching on the armrest is always in the same color as the regenerated leather, in the rounded part there are closing caps in stainless steel metal finish (6-7).

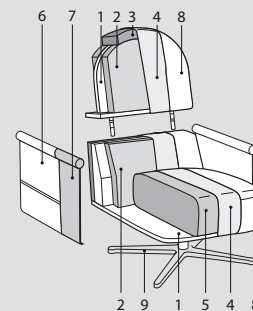
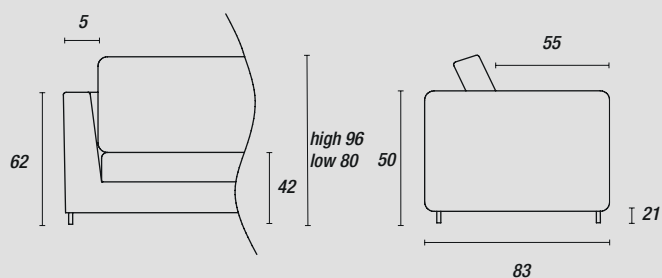

Basamento - Base:



Nero (ME09)

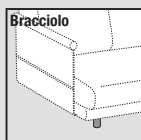

Naturale (CR01)
Marrone (CR02)
Tortora (CR03)
Grigio (CR05)
Testa di Moro (CR08)
Canapa (CR10)

Beyl | Beyl

Poltrona swivel low

Swivel armchair low

Cod. P10S0



↔ 74cm ↘ 83cm ↑ 80cm
📦 0,44 m³ ⚖️ 35kg ⚙️ 2,2mt

	Prezzo / Price €
Tessuto Cliente	2.164,00 €
Categoria A	2.178,00 €
Categoria E-L	2.236,00 €
Categoria M	2.281,00 €
Categoria P	2.330,00 €
Categoria T	2.387,00 €
Categoria U	2.441,00 €
.	-
Pelle Soft	2.332,00 €
Pelle Maxi - Top	2.419,00 €
Pelle Luxor	2.581,00 €
Pelle Premium	2.675,00 €
Pelle Vip	3.099,00 €

Poltrona swivel high

Swivel armchair high















Cod. P1000

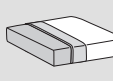

↔ 74cm ↘ 83cm ↑ 96cm
📦 0,44 m³ ⚖️ 37kg ⚙️ 2,4mt

	Prezzo / Price €
Tessuto Cliente	2.188,00 €
Categoria A	2.209,00 €
Categoria E-L	2.271,00 €
Categoria M	2.318,00 €
Categoria P	2.368,00 €
Categoria T	2.435,00 €
Categoria U	2.497,00 €
.	-
Pelle Soft	2.391,00 €
Pelle Maxi - Top	2.483,00 €
Pelle Luxor	2.663,00 €
Pelle Premium	2.768,00 €
Pelle Vip	3.207,00 €



	Seduta - Seat	Schienale - Backrest	-	Mix - Mix
Rivestimento Upholstering (6)	Sfoderabile Removable  	Sfoderabile Removable  	-	Sfoderabile Removable  
	Non sfoderabile Not removable  	Non sfoderabile Not removable  		Non sfoderabile Not removable 
Imbottiture Padding (3-4-5)	 +  Tecnoform D.30kg/m³	 +  Tecnoform D.21kg/m³		-

INFORMAZIONI TECNICHE

Struttura: 1

Masselli portanti in legno di abete. Elementi strutturali in pannelli di legno multistrati in classe E1 e pannelli di particelle di legno in classe E1, tamponamenti in faesite. Struttura rivestita completamente in Tecnoform.

Molleggio: 1-2

Schienale in pannello di faesite.

Seduta in nastri elastici di fibra propilenica e lattice incrociati e meccanicamente pretensionati.

Note:

Per finitura bicolore seduta e schienale / retro schiena tessuto e/o similpelle fare riferimento al prezzo della categoria più alta dei rivestimenti utilizzati.

Per finitura mix scocca rivestita in pelle; per articolo imbottito con parti in pelle di altre categorie, aggiungere la maggiorazione indicata.

TECHNICAL INFORMATION

Structure: 1

Solid bearing fir wood. Structural elements in multilayer wood panels in class E1 and panels of wood particles in class E1, infills in faesite.

Structure completely covered by Tecnoform.

Springing: 1-2

The back is made of hardboard panels.

Seat with pre-tensioned crossed propylene fibre and latex elastic webbing.

Note:

For the two-colour finish (seat and backrest / reverse of back panel) in fabric or artificial leather, please take the price of the highest category of upholstery used.

For mix finish shell upholstered in leather; for an item upholstered with leather parts in other categories, add the indicated surcharge.

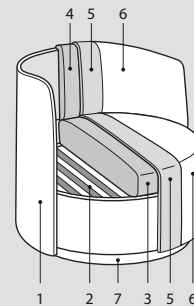
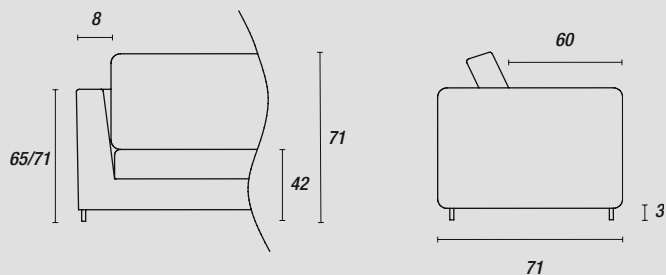

Piedini - Feet :

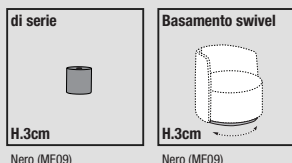

Chloè | Chloè

Poltrona

Armchair

Cod. P1000



↔ 74cm
↙ 71cm
↕ 71cm
📦 0,49 m³
⚖️ 25kg
🌀 1,9mt+2,1mt

	Prezzo / Price €
Tessuto Cliente	864,00 €
Categoria A	902,00 €
Categoria E-L	976,00 €
Categoria M	1.038,00 €
Categoria P	1.106,00 €
Categoria T	1.186,00 €
Categoria U	1.261,00 €
.	-
Pelle Soft	1.280,00 €
Pelle Maxi - Top	1.374,00 €
Pelle Luxor	1.520,00 €
Pelle Premium	1.690,00 €
Pelle Vip	1.982,00 €

Specificare il colore del bordo
Pls. specify the piping colour

Poltrona swivel

Swivel armchair

Cod. P1N00

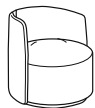

↔ 74cm
↙ 71cm
↕ 71cm
📦 0,49 m³
⚖️ 27kg
🌀 1,9mt+2,1mt

	Prezzo / Price €
Tessuto Cliente	1.095,00 €
Categoria A	1.133,00 €
Categoria E-L	1.207,00 €
Categoria M	1.269,00 €
Categoria P	1.338,00 €
Categoria T	1.418,00 €
Categoria U	1.493,00 €
.	-
Pelle Soft	1.510,00 €
Pelle Maxi - Top	1.605,00 €
Pelle Luxor	1.751,00 €
Pelle Premium	1.924,00 €
Pelle Vip	2.252,00 €

Specificare il colore del bordo
Pls. specify the piping colour

Poltrona mix

Armchair mix

Cod. P10M0

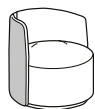

↔ 74cm
↙ 71cm
↕ 71cm
📦 0,48 m³
⚖️ 26kg
🌀 2,4mt

	Prezzo / Price €
Mix pelle Soft e Tessuto Cliente	1.004,00 €
Mix pelle Soft e Categoria A	1.030,00 €
Mix pelle Soft e Categoria E-L	1.085,00 €
Mix pelle Soft e Categoria M	1.117,00 €
Mix pelle Soft e categoria P	1.165,00 €
Mix pelle Soft e Categoria T	1.235,00 €
Mix pelle Soft e Categoria U	1.305,00 €
.	-
MAGGIORAZIONE PER:	-
Mix in pelle Maxi - Top	119,00 €
Mix in pelle Luxor	152,00 €
Mix in pelle Premium	191,00 €
Mix in pelle Vip	247,00 €

Specificare il colore del bordo
Pls. specify the piping colour

Poltrona swivel mix

Swivel armchair mix

Cod. P1NMO

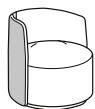

↔ 74cm
↙ 71cm
↕ 71cm
📦 0,48 m³
⚖️ 28kg
🌀 2,4mt

	Prezzo / Price €
Mix pelle Soft e Tessuto Cliente	1.238,00 €
Mix pelle Soft e Categoria A	1.263,00 €
Mix pelle Soft e Categoria E-L	1.318,00 €
Mix pelle Soft e Categoria M	1.351,00 €
Mix pelle Soft e categoria P	1.399,00 €
Mix pelle Soft e Categoria T	1.468,00 €
Mix pelle Soft e Categoria U	1.538,00 €
.	-
MAGGIORAZIONE PER:	-
Mix in pelle Maxi - Top	119,00 €
Mix in pelle Luxor	152,00 €
Mix in pelle Premium	191,00 €
Mix in pelle Vip	247,00 €

Specificare il colore del bordo
Pls. specify the piping colour

Pouff

Footstool









Cod. U1000

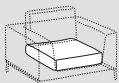

↔ 55cm
📦 0,13 m³
↙ 55cm
⚖️ 9kg
↕ 44cm
🌀 1,9mt

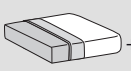
	Prezzo / Price €
Tessuto Cliente	363,00 €
Categoria A	391,00 €
Categoria E-L	427,00 €
Categoria M	459,00 €
Categoria P	489,00 €
Categoria T	525,00 €
Categoria U	558,00 €
.	-
Pelle Soft	583,00 €
Pelle Maxi - Top	622,00 €
Pelle Luxor	685,00 €
Pelle Premium	762,00 €
Pelle Vip	892,00 €



	 Seduta - Seat	 Schienale - Backrest	
Rivestimento Upholstering (6)	Sfoderabile Removable 	Sfoderabile Removable 	
	Non sfoderabile Not removable -	Non sfoderabile Not removable -	
Imbottiture Padding (3-4-5)	 +  D.30kg/m³	 +  D.21kg/m³	

INFORMAZIONI TECNICHE

Struttura: 1

Masselli portanti in legno di abete. Elementi strutturali in pannelli di legno multistrati in classe E1 e pannelli di particelle di legno in classe E1, tamponamenti in faesite.

Molleggio: 1-2

Schienale in pannello di faesite.

Seduta in nastri elastici di fibra propilenica e lattice incrociati e meccanicamente pretensionati.

Note:

Rivestimento non disponibile nei seguenti tessuti: Lewis, Like, Lolita, Meghan, Pablo, Peggy, Princess, Texas, Travel, Uniform, Unique.

Per finitura bicolore seduta e schienale / retro schiena tessuto fare riferimento al prezzo della categoria più alta dei rivestimenti utilizzati.

TECHNICAL INFORMATION

Structure: 1

Solid bearing fir wood. Structural elements in multilayer wood panels in class E1 and panels of wood particles in class E1, infills in faesite.

Springing: 1-2

The back is made of hardboard panels.

Seat with pre-tensioned crossed propylene fibre and latex elastic webbing.

Note:

Upholstering not available in the following fabrics: Lewis, Like, Lolita, Meghan, Pablo, Peggy, Princess, Texas, Travel, Uniform, Unique.

For double color seat and backrest / outer back in fabric refer to the price of the highest category of the used upholstery.

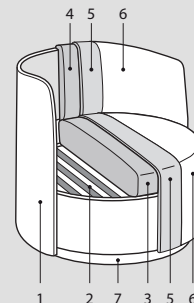
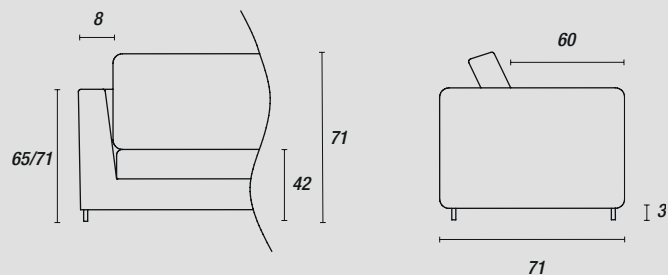

Piedini - Feet :

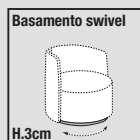

Chloè luxury | Chloè luxury

Poltrona Luxury

Armchair Luxury

Cod. P10LO



↔ 74cm
↙ 71cm
↕ 71cm
📦 0,49 m³
⚖️ 25kg
🌀 1,9mt+2,9mt

	Prezzo / Price €
Tessuto Cliente	1.072,00 €
Categoria A	1.118,00 €
Categoria E-L	1.209,00 €
Categoria M	1.292,00 €
Categoria P	1.380,00 €
Categoria T	1.476,00 €
Categoria U	1.564,00 €
.	-
Pelle Soft	-
Pelle Maxi - Top	-
Pelle Luxor	-
Pelle Premium	-
Pelle Vip	-

Specificare il colore del bordo
Pls. specify the piping colour

Poltrona Luxury swivel

Swivel armchair Luxury

Cod. P1NL0

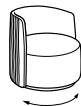

↔ 74cm
↙ 71cm
↕ 71cm
📦 0,49 m³
⚖️ 27kg
🌀 1,9mt+2,9mt

	Prezzo / Price €
Tessuto Cliente	1.303,00 €
Categoria A	1.349,00 €
Categoria E-L	1.441,00 €
Categoria M	1.525,00 €
Categoria P	1.612,00 €
Categoria T	1.709,00 €
Categoria U	1.797,00 €
.	-
Pelle Soft	-
Pelle Maxi - Top	-
Pelle Luxor	-
Pelle Premium	-
Pelle Vip	-

Specificare il colore del bordo
Pls. specify the piping colour

Pouff

Footstool

Cod. U1000













↔ 55cm
📦 0,13 m³
↙ 55cm
⚖️ 9kg
↕ 44cm
🌀 1,9mt

	Prezzo / Price €
Tessuto Cliente	363,00 €
Categoria A	391,00 €
Categoria E-L	427,00 €
Categoria M	459,00 €
Categoria P	489,00 €
Categoria T	525,00 €
Categoria U	558,00 €
.	-
Pelle Soft	583,00 €
Pelle Maxi - Top	622,00 €
Pelle Luxor	685,00 €
Pelle Premium	762,00 €
Pelle Vip	892,00 €

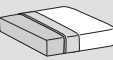
Clip



	Seduta - Seat	Schienale - Backrest		
Rivestimento Upholstering (6)	Sfoderabile Removable	Sfoderabile Removable	—	—
	Non sfoderabile Not removable	Non sfoderabile Not removable	  	  
Imbottiture Padding (3-4-5)	 +  D.30kg/m³	 +  lastre D.25kg/m³		

INFORMAZIONI TECNICHE

Struttura: 1

Masselli portanti in legno di abete. Elementi strutturali in pannelli di legno multistrati in classe E1, tamponamenti in faesite.

Molleggio: 2

Schienale in pannello di faesite. Seduta in nastri elastici di fibra propilenica e lattice incrociati e meccanicamente pretensionati.

TECHNICAL INFORMATION

Structure: 1

Solid fir wood. Structural elements in multilayer wood panels in class E1, infills in faesite.

Springing: 2

The back is made of hardboard panels. Seat with pre-tensioned crossed propylene fibre and latex elastic webbing.

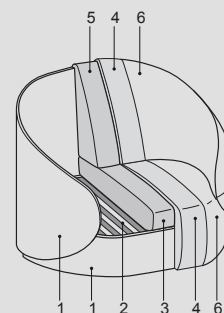
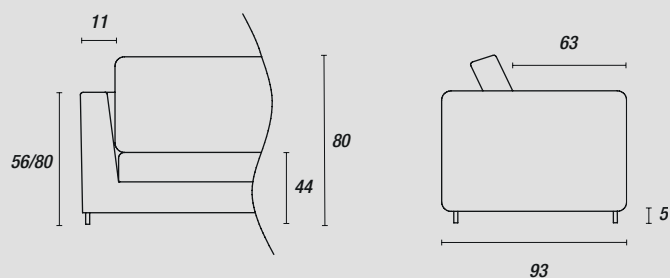

Piedini - Feet:



Nero (ME09)

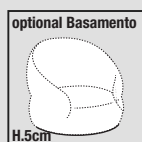

con maggiorazione
Light brown (ME11)

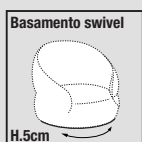

Nero (ME09)

Clip | Clip

Poltrona

Armchair

Cod. P1000



↔ 93cm ↘ 93cm ↑ 80cm
📦 0,57 m³ ⚖️ 43kg ⚙️ 5,2mt

	Prezzo / Price €
Tessuto Cliente	1.628,00 €
Categoria A	1.660,00 €
Categoria E-L	1.766,00 €
Categoria M	1.861,00 €
Categoria P	1.952,00 €
Categoria T	2.069,00 €
Categoria U	2.177,00 €
.	-
Pelle Soft	-
Pelle Maxi - Top	-
Pelle Luxor	-
Pelle Premium	3.280,00 €
Pelle Vip	3.759,00 €

Magg.basamento Light Brown (ME11)
extra charge for base in Light Brown (ME11) **196,00 €**

Poltrona swivel

Swivel armchair

Cod. P1N00

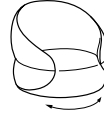

↔ 93cm ↘ 93cm ↑ 80cm
📦 0,57 m³ ⚖️ 45kg ⚙️ 5,2mt





Basamento nero (ME09)

Base in black (ME09) colour

	Prezzo / Price €
Tessuto Cliente	1.770,00 €
Categoria A	1.797,00 €
Categoria E-L	1.902,00 €
Categoria M	1.998,00 €
Categoria P	2.089,00 €
Categoria T	2.207,00 €
Categoria U	2.316,00 €
.	-
Pelle Soft	-
Pelle Maxi - Top	-
Pelle Luxor	-
Pelle Premium	3.423,00 €
Pelle Vip	3.898,00 €

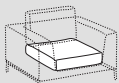
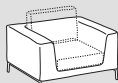
Cuper



	 Seduta - Seat	 Struttura - Structure		
Rivestimento Upholstering (4)	Sfoderabile Removable	—	—	
	Non sfoderabile Not removable	 	 	
Imbottiture Padding (3)	—	—		
	Poliuretano schiumato	Poliuretano schiumato		

INFORMAZIONI TECNICHE

Struttura: 1-3

Struttura realizzata in telaio di acciaio e poliuretano schiumato a freddo.

Note:

Basamento girevole in metallo verniciato con meccanismo di auto allineamento e schienale reclinabile (2).

TECHNICAL INFORMATION

Structure: 1-3

Structure made of steel frame and cold-foamed polyurethane.

Note:

Metal painted swivel base with self-aligning mechanism and reclining backrest (2).

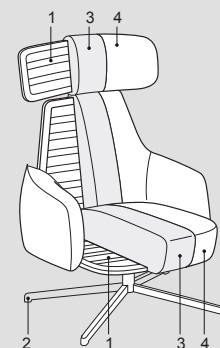
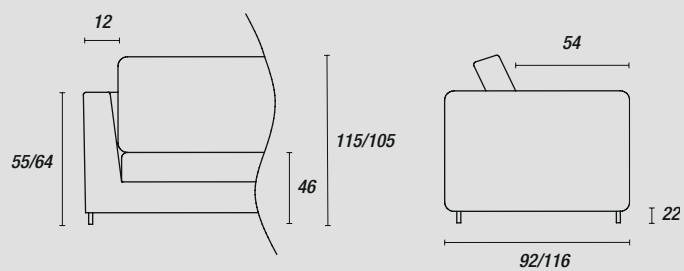

Basamento - Base:



Nero (ME09)

Cuper | Cuper

Poltrona swivel

Swivel armchair

Cod. P1N00



↔ 81cm ↘ 92-116cm ↑↓ 115-105cm
📦 1,25 m³ 🏠 52kg 🔄

	Prezzo / Price €
Tessuto Cliente	-
Categoria A	2.007,00 €
Categoria E-L	2.089,00 €
Categoria M	2.157,00 €
Categoria P	2.230,00 €
Categoria T	2.314,00 €
Categoria U	2.390,00 €
.	-
Pelle Soft	-
Pelle Maxi - Top	2.406,00 €
Pelle Luxor	2.616,00 €
Pelle Premium	2.766,00 €
Pelle Vip	3.096,00 €

Pouff

Footstool

Cod. U1N00









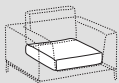
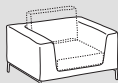

↔ 53cm ↘ 53cm ↑↓ 43cm
📦 0,21 m³ 🏠 8kg 🔄

	Prezzo / Price €
Tessuto Cliente	-
Categoria A	632,00 €
Categoria E-L	656,00 €
Categoria M	677,00 €
Categoria P	703,00 €
Categoria T	729,00 €
Categoria U	754,00 €
.	-
Pelle Soft	-
Pelle Maxi - Top	717,00 €
Pelle Luxor	771,00 €
Pelle Premium	808,00 €
Pelle Vip	898,00 €

Cut



	 Seduta - <i>Seat</i>	 Struttura - <i>Structure</i>	-	Mix - <i>Mix</i>
Rivestimento Upholstering (3)	Sfoderabile <i>Removable</i> —	Sfoderabile <i>Removable</i> —	-	—
Non sfoderabile <i>Not removable</i>	  	  	-	 / 
Imbottiture Padding (2)	—	—	-	-
	Poliuretano schiumato	Poliuretano schiumato	-	-

INFORMAZIONI TECNICHE

Struttura: 1-2-4

Struttura realizzata in telaio di acciaio e poliuretano schiumato a freddo, basamento in metallo verniciato.

Note:

Per finitura mix scocca rivestita in pelle; per articolo imbottito con parti in pelle di altre categorie, aggiungere la maggiorazione indicata.

TECHNICAL INFORMATION

Structure: 1-2-4

Steel core and injected foam structure, varnished metal base.

Note:

For mix finish shell upholstered in leather; for an item upholstered with leather parts in other categories, add the indicated surcharge.

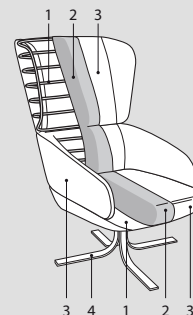
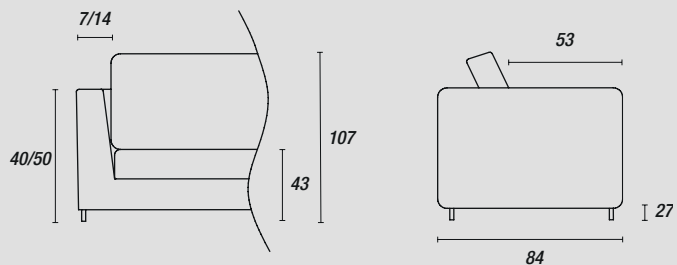

Basamento - Base:

di serie



Antracite (ME01)

opzionale



con maggiorazione
Light brown (ME1)

Cut | Cut

Poltrona swivel

Swivel armchair

Cod. P1000



↔ 75cm
↕ 84cm
⊞ 107cm
0,85 m³
34kg
⊞ 3,5mt

	Prezzo / Price €
Tessuto Cliente	-
Categoria A	1.976,00 €
Categoria E-L	2.045,00 €
Categoria M	2.105,00 €
Categoria P	2.162,00 €
Categoria T	2.234,00 €
Categoria U	2.300,00 €
.	-
Pelle Soft	2.434,00 €
Pelle Maxi - Top	2.541,00 €
Pelle Luxor	2.744,00 €
Pelle Premium	2.875,00 €
Pelle Vip	3.341,00 €

Maggiorazione per finitura Light Brown (ME11)
extra charge for Light Brown (ME11) finish **128,00 €**

Poltrona swivel mix

Swivel armchair mix

Cod. P10M0



↔ 75cm
↕ 84cm
⊞ 107cm
0,85 m³
34kg
⊞ 3,5mt

	Prezzo / Price €
Mix pelle Soft e Tessuto Cliente	-
Mix pelle Soft e Categoria A	2.282,00 €
Mix pelle Soft e Categoria E-L	2.326,00 €
Mix pelle Soft e Categoria M	2.345,00 €
Mix pelle Soft e categoria P	2.379,00 €
Mix pelle Soft e Categoria T	2.424,00 €
Mix pelle Soft e Categoria U	2.469,00 €
.	-
MAGGIORAZIONE PER:	-
Mix in pelle Maxi - Top	60,00 €
Mix in pelle Luxor	160,00 €
Mix in pelle Premium	194,00 €
Mix in pelle Vip	223,00 €

Maggiorazione per finitura Light Brown (ME11)
extra charge for Light Brown (ME11) finish **128,00 €**

Pouff swivel

Swivel footstool

Cod. U1000



↔ 61cm
↕ 44cm
⊞ 38cm
0,21 m³
15kg
⊞ 0,9mt

	Prezzo / Price €
Tessuto Cliente	-
Categoria A	920,00 €
Categoria E-L	941,00 €
Categoria M	957,00 €
Categoria P	977,00 €
Categoria T	1.001,00 €
Categoria U	1.024,00 €
.	-
Pelle Soft	963,00 €
Pelle Maxi - Top	990,00 €
Pelle Luxor	1.052,00 €
Pelle Premium	1.080,00 €
Pelle Vip	1.249,00 €

Maggiorazione per finitura Light Brown (ME11)
extra charge for Light Brown (ME11) finish **84,00 €**

Pouff swivel mix

Swivel footstool mix

Cod. U10M0



↔ 61cm
↕ 44cm
⊞ 38cm
0,21 m³
15kg
⊞ 0,9mt

	Prezzo / Price €
Mix pelle Soft e Tessuto Cliente	-
Mix pelle Soft e Categoria A	956,00 €
Mix pelle Soft e Categoria E-L	976,00 €
Mix pelle Soft e Categoria M	986,00 €
Mix pelle Soft e categoria P	1.001,00 €
Mix pelle Soft e Categoria T	1.028,00 €
Mix pelle Soft e Categoria U	1.053,00 €
.	-
MAGGIORAZIONE PER:	-
Mix in pelle Maxi - Top	27,00 €
Mix in pelle Luxor	58,00 €
Mix in pelle Premium	73,00 €
Mix in pelle Vip	83,00 €

Maggiorazione per finitura Light Brown (ME11)
extra charge for Light Brown (ME11) finish **84,00 €**

Poggiatesta

Headrest

Cod. ZS0P0

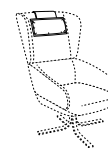





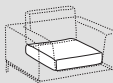
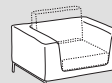

↔ 36cm
↕ 20cm
⊞ 6cm
0,01 m³
1kg
⊞ 0,7mt

	Prezzo / Price €
Tessuto Cliente	-
Categoria A	125,00 €
Categoria E-L	140,00 €
Categoria M	154,00 €
Categoria P	169,00 €
Categoria T	185,00 €
Categoria U	199,00 €
.	-
Pelle Soft	189,00 €
Pelle Maxi - Top	227,00 €
Pelle Luxor	296,00 €
Pelle Premium	333,00 €
Pelle Vip	391,00 €

Cut soft



	 Seduta - <i>Seat</i>	 Struttura - <i>Structure</i>	-	Mix - <i>Mix</i>
Rivestimento <i>Upholstering</i> (3)	Sfoderabile <i>Removable</i> -	Sfoderabile <i>Removable</i> -	-	Mix - <i>Mix</i> -
Non sfoderabile <i>Not removable</i>	 	 	-	 / 
Imbottiture <i>Padding</i> (2)	-	-	-	-
	Poliuretano schiumato	Poliuretano schiumato	-	-

INFORMAZIONI TECNICHE

Struttura: 1-4

Struttura realizzata in telaio di acciaio e poliuretano schiumato a freddo, basamento in metallo verniciato.

Note:

Per finitura mix scocca rivestita in pelle; per articolo imbottito con parti in pelle di altre categorie, aggiungere la maggiorazione indicata.

TECHNICAL INFORMATION

Structure: 1-4

Steel core and injected foam structure, varnished metal base.

Note:

For mix finish shell upholstered in leather; for an item upholstered with leather parts in other categories, add the indicated surcharge.

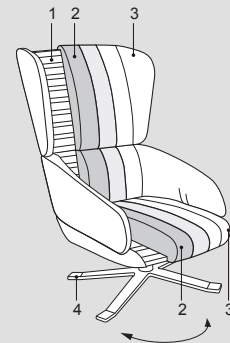
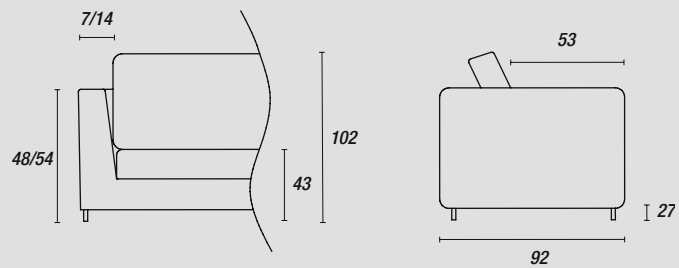

Basamento - Base:

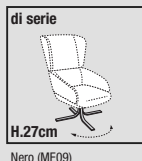

Cut soft | Cut soft

Poltrona swivel

Swivel armchair

Cod. P1000



↔ 76cm ↘ 92cm ↓ 102cm
 ☐ 0,81 m³ ⚖ 35kg ⚙ 3,6mt

	Prezzo / Price €
Tessuto Cliente	-
Categoria A	2.132,00 €
Categoria E-L	2.204,00 €
Categoria M	2.268,00 €
Categoria P	2.331,00 €
Categoria T	2.411,00 €
Categoria U	2.484,00 €
.	-
Pelle Soft	-
Pelle Maxi - Top	-
Pelle Luxor	-
Pelle Premium	-
Pelle Vip	-

Pouff swivel

Swivel footstool

Cod. U1000



↔ 61cm ↘ 44cm ↓ 38cm
 ☐ 0,21 m³ ⚖ 15kg ⚙ 0,9mt

	Prezzo / Price €
Tessuto Cliente	-
Categoria A	933,00 €
Categoria E-L	956,00 €
Categoria M	972,00 €
Categoria P	988,00 €
Categoria T	1.010,00 €
Categoria U	1.030,00 €
.	-
Pelle Soft	-
Pelle Maxi - Top	-
Pelle Luxor	-
Pelle Premium	-
Pelle Vip	-

Poltrona swivel mix

Swivel armchair mix

Cod. P10M0



↔ 76cm ↘ 92cm ↓ 102cm
 ☐ 0,81 m³ ⚖ 35kg ⚙ 2mt

	Prezzo / Price €
Mix pelle Soft e Tessuto Cliente	-
Mix pelle Soft e Categoria A	2.316,00 €
Mix pelle Soft e Categoria E-L	2.357,00 €
Mix pelle Soft e Categoria M	2.376,00 €
Mix pelle Soft e categoria P	2.410,00 €
Mix pelle Soft e Categoria T	2.457,00 €
Mix pelle Soft e Categoria U	2.505,00 €
.	-
MAGGIORAZIONE PER:	-
Mix in pelle Maxi - Top	63,00 €
Mix in pelle Luxor	164,00 €
Mix in pelle Premium	197,00 €
Mix in pelle Vip	337,00 €

Pouff swivel mix

Swivel footstool mix

Cod. U10M0









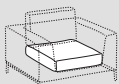
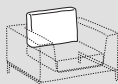
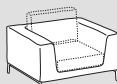

↔ 61cm ↘ 44cm ↓ 34cm
 ☐ 0,21 m³ ⚖ 15kg ⚙ 0,9mt

	Prezzo / Price €
Mix pelle Soft e Tessuto Cliente	-
Mix pelle Soft e Categoria A	1.039,00 €
Mix pelle Soft e Categoria E-L	1.059,00 €
Mix pelle Soft e Categoria M	1.069,00 €
Mix pelle Soft e categoria P	1.083,00 €
Mix pelle Soft e Categoria T	1.109,00 €
Mix pelle Soft e Categoria U	1.134,00 €
.	-
MAGGIORAZIONE PER:	-
Mix in pelle Maxi - Top	30,00 €
Mix in pelle Luxor	54,00 €
Mix in pelle Premium	66,00 €
Mix in pelle Vip	106,00 €

Daytona

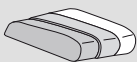

	 Seduta - Seat	 Schienale - Backrest	 Struttura - Structure	Mix - Mix
Rivestimento <i>Upholstering</i> (3-7)	Sfoderabile <i>Removable</i> 	Sfoderabile <i>Removable</i> 	-	 
	Non sfoderabile <i>Not removable</i> -	Non sfoderabile <i>Not removable</i> -		
Imbottiture <i>Padding</i> (2-4-5-6)	 D.30kg/m ³ +accoppiato	 D.25kg/m ³ +accoppiato	 accoppiato	-

INFORMAZIONI TECNICHE

Struttura: 1-8-9

Struttura in metallo verniciata e pannelli di particelle di legno in classe E1.
Bracciolo in legno di frassino verniciato.

Molleggio: 1

Schienale in pannello di particelle di legno in classe E1.
Seduta in pannello di particelle di legno in classe E1.

Note:

Per finitura mix scocca rivestita in pelle; per articolo imbottito con parti in pelle di altre categorie, aggiungere la maggiorazione indicata.

TECHNICAL INFORMATION

Structure: 1-8-9

Varnished metal and E1 class particleboard wooden panels structure.
Armrest in varnished ash wood.

Springing: 1

The back is made of class E1 wood particleboard panels.
Seat in class E1 wood particleboard panels.

Note:

For mix finish shell upholstered in leather; for an item upholstered with leather parts in other categories, add the indicated surcharge.

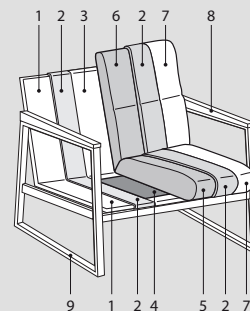
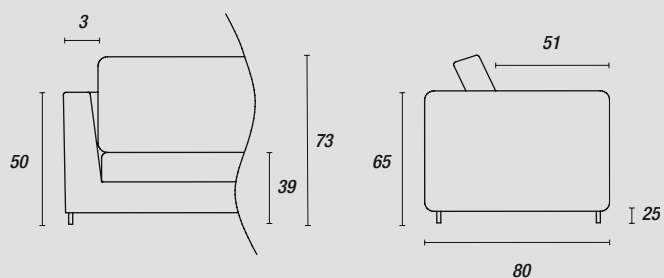

Basamento - Base:

di serie

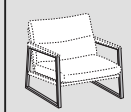

Nero (ME09)

opzionale



con maggiorazione
Cromo nero (ME05)
Pettro (ME13)

legno



Eucaipito (LE05)
Grey wood (LE12)

Daytona | Daytona

Poltrona

Armchair

Cod. P1000



↔ 69cm ↘ 80cm ↑ 73cm
📦 0,66 m³ ⚖️ 28kg ⚙️ -

Prezzo per poltrona in pelle.

Price for armchair in leather finishing.

	Prezzo / Price €
Tessuto Cliente	-
Categoria A	-
Categoria E-L	-
Categoria M	-
Categoria P	-
Categoria T	-
Categoria U	-
.	-
Pelle Soft	1.518,00 €
Pelle Maxi - Top	1.627,00 €
Pelle Luxor	1.839,00 €
Pelle Premium	1.956,00 €
Pelle Vip	2.277,00 €

Maggioraz. per basamento cromo nero (ME05)
extra charge for black chromed base (ME05) **285,00 €**

Maggiorazione per basamento peltro (ME13)
extra charge for peltro (ME13) base **285,00 €**

Poltrona mix

Armchair mix

Cod. P10M0



↔ 69cm ↘ 80cm ↑ 73cm
📦 0,66 m³ ⚖️ 28kg ⚙️ 2,1mt+1,6mt

Prezzo per poltrona con pannelli base e retro in Pelle Sidney.

Price for armchair with Sidney Leather covered back and bottom panels.

	Prezzo / Price €
Mix pelle Soft e Tessuto Cliente	1.371,00 €
Mix pelle Soft e Categoria A	1.421,00 €
Mix pelle Soft e Categoria E-L	1.469,00 €
Mix pelle Soft e Categoria M	1.492,00 €
Mix pelle Soft e categoria P	1.533,00 €
Mix pelle Soft e Categoria T	1.587,00 €
Mix pelle Soft e Categoria U	1.641,00 €
.	-
MAGGIORAZIONE PER:	-
Mix in pelle Maxi - Top	92,00 €
Mix in pelle Luxor	145,00 €
Mix in pelle Premium	176,00 €
Mix in pelle Vip	202,00 €

Maggioraz. per basamento cromo nero (ME05)
extra charge for black chromed base (ME05) **285,00 €**

Maggiorazione per basamento peltro (ME13)
extra charge for peltro (ME13) base **285,00 €**

Dufflé



	Seduta - Seat	Struttura - Structure		Mix - Mix
Rivestimento Upholstering (6)	Sfoderabile / Removable 	Sfoderabile / Removable 	-	Mix - Mix
	Non sfoderabile / Not removable -	Non sfoderabile / Not removable 		Non sfoderabile / Not removable
Imbottiture Padding (3-4-5)	 D.35kg/m³	 D.25kg/m³		-

INFORMAZIONI TECNICHE

Struttura: 1

Masselli portanti in legno di abete. Elementi strutturali in pannelli di legno multistrati in classe E1, tamponamenti in faesite.

Molleggio: 1-2

Schienale in pannello di faesite. Seduta in pannello di legno multistrati.

Note:

Per finitura bicolore schienale e cuscino / fianchi e retro schiena in tessuto o similpelle, fare riferimento al prezzo della categoria più alta dei rivestimenti utilizzati. Nella versione mix cuscino di seduta in tessuto, guscio esterno scocca in pelle, interno in tessuto non sfoderabile.

TECHNICAL INFORMATION

Structure: 1

Solid fir wood. Structural elements in multilayer wood panels in class E1, infills in faesite.

Springing: 1-2

The back is made of hardboard panels. Plywood seat.

Note:

For the two-colour finish (backrest and cushion / sides and reverse of the back panel) in fabric or artificial leather, please take the price of the highest category of upholstery used. In the mix version, fabric seat cushion, external body shell in leather, non-removable fabric interior.

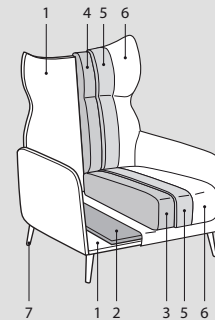
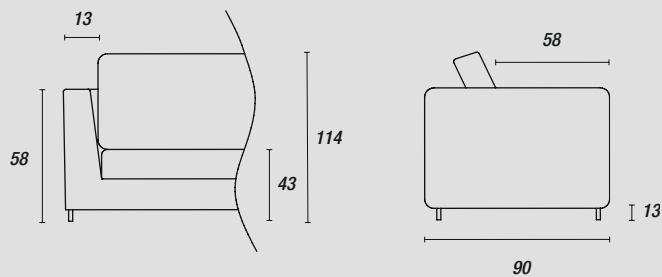

Piedini - Feet :

di serie BJORG



H.13cm

Nero (ME09)
Light brown (ME11)
Antracite (ME01)
Testa di moro (ME03)

optional Bjorg



H.13cm

con maggiorazione
Cromo nero (ME05)
Peltro (ME13)

Dufflé | Dufflé

Poltrona

Armchair

Cod. P1000



↔ 82cm ↘ 90cm ↑ 114cm
📦 0,75 m³ ⚖️ 39kg 🌀 2,6mt+2,1mt

	Prezzo / Price €
Tessuto Cliente	1.418,00 €
Categoria A	1.499,00 €
Categoria E-L	1.596,00 €
Categoria M	1.680,00 €
Categoria P	1.766,00 €
Categoria T	1.871,00 €
Categoria U	1.968,00 €
.	-
Pelle Soft	1.895,00 €
Pelle Maxi - Top	2.055,00 €
Pelle Luxor	2.352,00 €
Pelle Premium	2.535,00 €
Pelle Vip	2.959,00 €

Maggiorazione per piedini Bjorg ME05-ME13
extra charge for Bjorg feet ME05-ME13 **130,00 €**

Poltrona mix

Armchair mix

Cod. P10M0













↔ 82cm ↘ 90cm ↑ 114cm
📦 0,75 m³ ⚖️ 41kg 🌀 2,6mt+2,1mt

	Prezzo / Price €
Mix pelle Soft e Tessuto Cliente	1.807,00 €
Mix pelle Soft e Categoria A	1.856,00 €
Mix pelle Soft e Categoria E-L	1.918,00 €
Mix pelle Soft e Categoria M	1.945,00 €
Mix pelle Soft e categoria P	1.994,00 €
Mix pelle Soft e Categoria T	2.063,00 €
Mix pelle Soft e Categoria U	2.133,00 €
.	-
MAGGIORAZIONE PER:	-
Mix in pelle Maxi - Top	145,00 €
Mix in pelle Luxor	219,00 €
Mix in pelle Premium	276,00 €
Mix in pelle Vip	316,00 €

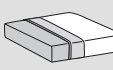
Maggiorazione per piedini Bjorg ME05-ME13
extra charge for Bjorg feet ME05-ME13 **130,00 €**



	Seduta - Seat	Struttura - Structure		
Rivestimento Upholstering (6)	Sfoderabile Removable   	Sfoderabile Removable  		
	Non sfoderabile Not removable —	 		
Imbottiture Padding (3-4-5)	 +  D.35kg/m³	 +  D.30kg/m³		

INFORMAZIONI TECNICHE

Struttura: 1

Masselli portanti in legno di abete. Elementi strutturali in pannelli di legno multistrati in classe E1, tamponamenti in faesite.

Molleggio: 1

Schienale in pannello di legno multistrati.
Seduta in pannello di legno multistrati.

TECHNICAL INFORMATION

Structure: 1

Solid fir wood. Structural elements in multilayer wood panels in class E1, infills in faesite.

Springing: 1

The back is made of plywood hardwood.
Plywood seat.

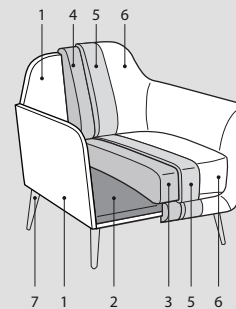
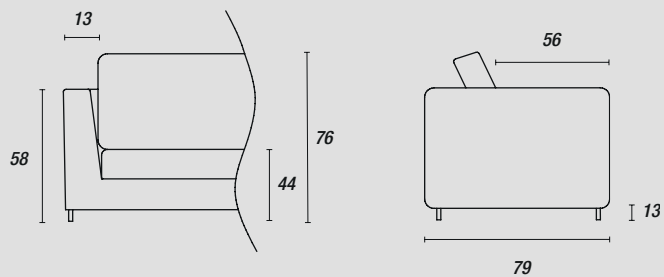

Piedini - Feet :

di serie BJORG

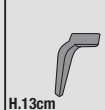

H.13cm

Nero (ME09)
Light brown (ME11)
Antracite (ME01)
Testa di moro (ME03)

optional Bjorg

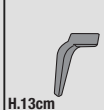

H.13cm

con maggiorazione
Cromo nero (ME05)
Peltro (ME13)

Ellie | Ellie

Poltrona

Armchair

Cod. P1000









↔ 80cm ↘ 79cm ↑ 76cm
📦 0,69 m³ ⚖ 33kg 🌀 3,5mt

	Prezzo / Price €
Tessuto Cliente	1.140,00 €
Categoria A	1.210,00 €
Categoria E-L	1.293,00 €
Categoria M	1.367,00 €
Categoria P	1.443,00 €
Categoria T	1.529,00 €
Categoria U	1.607,00 €
.	-
Pelle Soft	1.538,00 €
Pelle Maxi - Top	1.672,00 €
Pelle Luxor	1.931,00 €
Pelle Premium	2.092,00 €
Pelle Vip	2.446,00 €

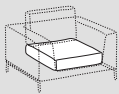
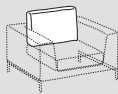
Maggiorazione per piedini Bjorg ME05-ME13
extra charge for Bjorg feet ME05-ME13 **130,00 €**

Hall

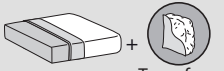

	 Seduta - Seat	 Schienale - Backrest	-	Mix - Mix
Rivestimento Upholstering (7)	Sfoderabile Removable	-	-	-
	Non sfoderabile Not removable			 / 
Imbottiture Padding (3-4-5-6)	 D.40kg/m ³	 D.25/30kg/m ³	-	-

INFORMAZIONI TECNICHE

Struttura: 1

Masselli portanti in legno di abete. Elementi strutturali in pannelli di legno multistrati in classe E1, tamponamenti in faesite.

Molleggio: 1-2

Schienale in pannello di faesite. Seduta in nastri elastici di fibra propilenica e lattice incrociati e meccanicamente pretensionati.

TECHNICAL INFORMATION

Structure: 1

Solid fir wood. Structural elements in multilayer wood panels in class E1, infills in faesite.

Springing: 1-2

The back is made of hardboard panels. Seat with pre-tensioned crossed propylene fibre and latex elastic webbing.

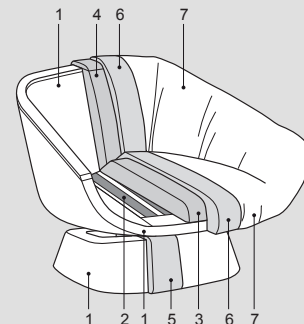
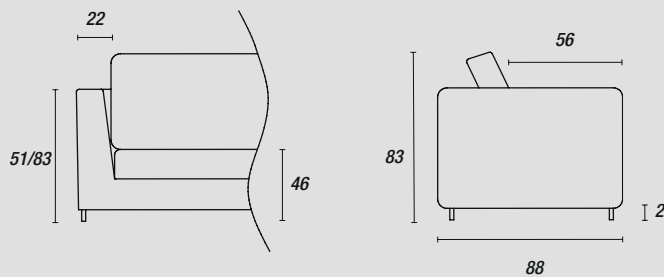

Piedini - Feet::



Nero (ME09)

Hall | Hall

Poltrona

Armchair

Cod. P1000



↔ 104cm ↘ 88cm ↑ 83cm
📦 1,09 m³ ⚖️ 38kg 🌀 5,2mt

	Prezzo / Price €
Tessuto Cliente	1.904,00 €
Categoria A	1.935,00 €
Categoria E-L	2.025,00 €
Categoria M	2.111,00 €
Categoria P	2.192,00 €
Categoria T	2.286,00 €
Categoria U	2.367,00 €
.	-
Pelle Soft	-
Pelle Maxi - Top	-
Pelle Luxor	-
Pelle Premium	-
Pelle Vip	-

Poltrona mix

Armchair mix



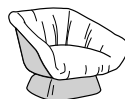







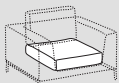



Cod. P10M0



↔ 104cm ↘ 88cm ↑ 83cm
📦 1,09 m³ ⚖️ 40kg 🌀 3,5mt

	Prezzo / Price €
Mix pelle Soft e Tessuto Cliente	2.295,00 €
Mix pelle Soft e Categoria A	2.313,00 €
Mix pelle Soft e Categoria E-L	2.381,00 €
Mix pelle Soft e Categoria M	2.435,00 €
Mix pelle Soft e categoria P	2.493,00 €
Mix pelle Soft e Categoria T	2.561,00 €
Mix pelle Soft e Categoria U	2.615,00 €
.	-
MAGGIORAZIONE PER:	-
Mix in pelle Maxi - Top	90,00 €
Mix in pelle Luxor	260,00 €
Mix in pelle Premium	385,00 €
Mix in pelle Vip	655,00 €



	 Seduta - Seat	 Schienale - Backrest	-	Mix - Mix
Rivestimento Upholstering (6)	Sfoderabile Removable  	 		-
	Non sfoderabile Not removable  	 		 / 
Imbottiture Padding (3-4-5)	 D.30kg/m³	 D.25kg/m³		-

INFORMAZIONI TECNICHE

Struttura: 1-7

Struttura in metallo verniciata, pannelli di legno multistrati in classe E1 e masselli portanti in abete; particolari in faesite.

Molleggio: 1-2

Schienale in pannello di legno multistrati.
Seduta in nastri elastici di fibra propilenica e lattice incrociati e meccanicamente pretensionati.

Note:

Per versione mix cuscini in tessuto con fianchi e retro schiena in pelle non sfoderabili.
Struttura in metallo verniciata e tappi in ABS neri.

TECHNICAL INFORMATION

Structure: 1-7

Varnished metal structure, elements in class E1 hardwood plywood panels and Load-bearing fir wood blocks; infill panels in hardboard. TSCA Title VI and CARB ATCM Phase II compliant.

Springing: 1-2

The back is made of plywood hardwood.
Seat with pre-tensioned crossed propylene fibre and latex elastic webbing.

Note:

For mix version fabric cushions with sides and outer back in leather not removable.
Varnished metal structure and black ABS caps.

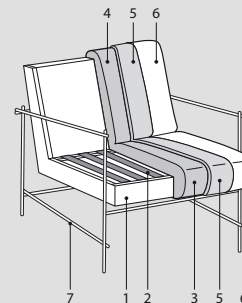
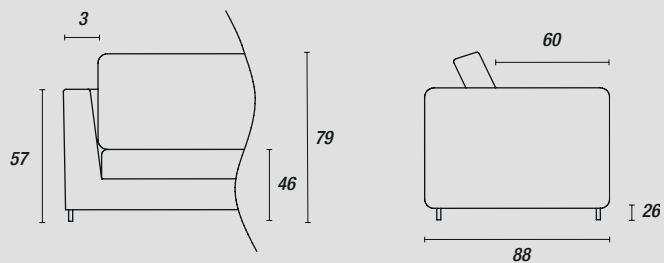

Basamento - Base:

di serie



Nero (ME09)

opzionale



con maggiorazione
Light brown (ME11)
Pettro (ME13)

Kyo | Kyo

Poltrona

Armchair

Cod. P1000



↔ 77cm ↘ 88cm ↑ 79cm
📦 0,72 m³ ⚖️ 26kg ⚙️ 2,1mt

	Prezzo / Price €
Tessuto Cliente	961,00 €
Categoria A	982,00 €
Categoria E-L	1.026,00 €
Categoria M	1.066,00 €
Categoria P	1.106,00 €
Categoria T	1.155,00 €
Categoria U	1.201,00 €
.	-
Pelle Soft	1.202,00 €
Pelle Maxi - Top	1.278,00 €
Pelle Luxor	1.422,00 €
Pelle Premium	1.512,00 €
Pelle Vip	1.761,00 €

Maggiorazione per finitura Light Brown (ME11)
extra charge for Light Brown (ME11) finish **301,00 €**

Maggiorazione per basamento peltro (ME13)
extra charge for peltro (ME13) base **350,00 €**

Poltrona mix

Armchair mix

Cod. P10M0



↔ 77cm ↘ 88cm ↑ 79cm
📦 0,72 m³ ⚖️ 26kg ⚙️ 2,1mt









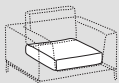
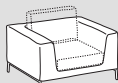

	Prezzo / Price €
Mix pelle Soft e Tessuto Cliente	1.141,00 €
Mix pelle Soft e Categoria A	1.174,00 €
Mix pelle Soft e Categoria E-L	1.205,00 €
Mix pelle Soft e Categoria M	1.220,00 €
Mix pelle Soft e categoria P	1.246,00 €
Mix pelle Soft e Categoria T	1.284,00 €
Mix pelle Soft e Categoria U	1.321,00 €
.	-
MAGGIORAZIONE PER:	-
Mix in pelle Maxi - Top	96,00 €
Mix in pelle Luxor	136,00 €
Mix in pelle Premium	161,00 €
Mix in pelle Vip	227,00 €

Maggiorazione per finitura Light Brown (ME11)
extra charge for Light Brown (ME11) finish **301,00 €**

Maggiorazione per basamento peltro (ME13)
extra charge for peltro (ME13) base **350,00 €**

Linear



	 Seduta - Seat	 Struttura - Structure	-	Mix - Mix
Rivestimento Upholstering (3)	Sfoderabile Removable   	-		 
	Non sfoderabile Not removable -	  		 / 
Imbottiture Padding (2)	Poliuretano schiumato	Poliuretano schiumato		

INFORMAZIONI TECNICHE

Struttura: 1-2-4

Struttura realizzata in telaio di acciaio e poliuretano schiumato a freddo, basamento in legno di frassino o metallo verniciato.

Note:

Per finitura bicolore cuscino di seduta / guscio esterno e interno scocca in tessuto o similpelle, fare riferimento al prezzo della categoria più alta dei rivestimenti utilizzati. Nella versione mix cuscino di seduta in tessuto, guscio esterno scocca in pelle, interno in tessuto non sfoderabile.

TECHNICAL INFORMATION

Structure: 1-2-4

Structure made of steel and cold-foamed polyurethane frame, ash wood base or painted metal.

Note:

For double color seat cushion / outer shell and inner shell in fabric or simil leather, refer to the price of the highest category of the used upholstery. In the mix version, fabric seat cushion, external body shell in leather, non-removable fabric interior.

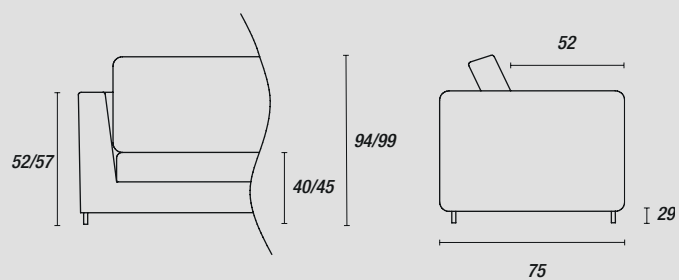

Basamento - Base:

Basamento fisso



H.29cm

Eucalipto (LE05)
Grey wood (LE12)

Basamento swivel



H.34cm

Antracite (ME01)
Testa di moro (ME03)

Linear | Linear

Poltrona

Armchair

Cod. P1000



↔ 73cm ↘ 75cm ↑ 94cm
 📦 0,49 m³ 🏋️ 19kg 🌀 -

	Prezzo / Price €
Tessuto Cliente	-
Categoria A	1.622,00 €
Categoria E-L	1.698,00 €
Categoria M	1.764,00 €
Categoria P	1.780,00 €
Categoria T	1.845,00 €
Categoria U	1.904,00 €
.	-
Pelle Soft	1.826,00 €
Pelle Maxi - Top	1.886,00 €
Pelle Luxor	2.020,00 €
Pelle Premium	2.147,00 €
Pelle Vip	2.502,00 €

Specificare il colore del basamento
 Pls. specify the base colour

Poltrona mix

Armchair mix

Cod. P10M0



↔ 73cm ↘ 75cm ↑ 94cm
 📦 0,49 m³ 🏋️ 20kg 🌀 -

	Prezzo / Price €
Mix pelle Soft e Tessuto Cliente	-
Mix pelle Soft e Categoria A	1.620,00 €
Mix pelle Soft e Categoria E-L	1.666,00 €
Mix pelle Soft e Categoria M	1.688,00 €
Mix pelle Soft e categoria P	1.721,00 €
Mix pelle Soft e Categoria T	1.776,00 €
Mix pelle Soft e Categoria U	1.832,00 €
.	-
MAGGIORAZIONE PER:	-
Mix in pelle Maxi - Top	77,00 €
Mix in pelle Luxor	140,00 €
Mix in pelle Premium	169,00 €
Mix in pelle Vip	196,00 €

Specificare il colore del basamento
 Pls. specify the base colour

Poltrona swivel

Swivel armchair

Cod. P1N00



↔ 73cm ↘ 75cm ↑ 99cm
 📦 0,49 m³ 🏋️ 22kg 🌀 -

	Prezzo / Price €
Tessuto Cliente	-
Categoria A	1.805,00 €
Categoria E-L	1.881,00 €
Categoria M	1.950,00 €
Categoria P	1.966,00 €
Categoria T	2.032,00 €
Categoria U	2.092,00 €
.	-
Pelle Soft	2.007,00 €
Pelle Maxi - Top	2.070,00 €
Pelle Luxor	2.204,00 €
Pelle Premium	2.334,00 €
Pelle Vip	2.722,00 €

Specificare il colore del basamento
 Pls. specify the base colour

Poltrona swivel mix

Swivel armchair mix

Cod. P1NM0









↔ 73cm ↘ 75cm ↑ 99cm
 📦 0,49 m³ 🏋️ 22kg 🌀 -

	Prezzo / Price €
Mix pelle Soft e Tessuto Cliente	-
Mix pelle Soft e Categoria A	1.806,00 €
Mix pelle Soft e Categoria E-L	1.852,00 €
Mix pelle Soft e Categoria M	1.874,00 €
Mix pelle Soft e categoria P	1.908,00 €
Mix pelle Soft e Categoria T	1.963,00 €
Mix pelle Soft e Categoria U	2.016,00 €
.	-
MAGGIORAZIONE PER:	-
Mix in pelle Maxi - Top	77,00 €
Mix in pelle Luxor	140,00 €
Mix in pelle Premium	169,00 €
Mix in pelle Vip	196,00 €

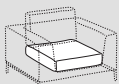
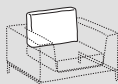
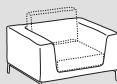
Specificare il colore del basamento
 Pls. specify the base colour

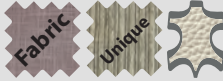
Lucia

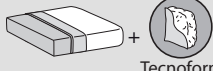

	 Seduta - Seat	 Schienale - Backrest	 Struttura - Structure	Mix - Mix
Rivestimento Upholstering (6)	Sfoderabile Removable 	Sfoderabile Removable 	Non sfoderabile Not removable 	Non sfoderabile Not removable 
Imbottiture Padding (3-4-5)	 D.30kg/m³	 D.40kg/m³	-	-

INFORMAZIONI TECNICHE

Struttura: 1

Masselli portanti in legno di abete. Elementi strutturali in pannelli di legno multistrati in classe E1 e pannelli di particelle di legno in classe E1, tamponamenti in faesite.

Molleggio: 1

Schienale in pannello di faesite.
Seduta in pannello di legno multistrati.

Note:

Per finitura bicolore (cuscino schienale / scocca) in tessuto fare riferimento al prezzo della categoria più alta dei rivestimenti utilizzati.

Nella versione mix cuscino schienale in tessuto sfoderabile, scocca in pelle non sfoderabile.

TECHNICAL INFORMATION

Structure: 1

Solid bearing fir wood. Structural elements in multilayer wood panels in class E1 and panels of wood particles in class E1, infills in faesite.

Springing: 1

The back is made of hardboard panels.
Plywood seat.

Note:

For the two-colour finish (back cushion / frame) in fabric, please take the price of the highest category of upholstery used.

Mix version with backrest cushion in removable fabric, shell in not removable leather.

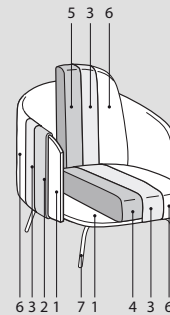
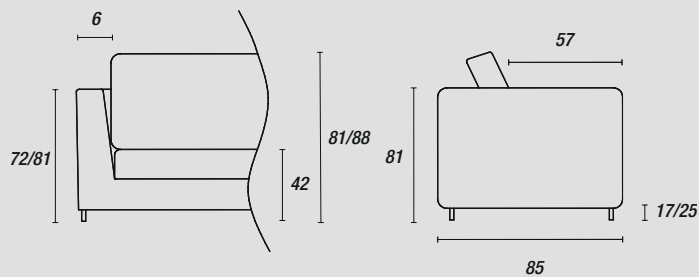

Basamento - Base:

di serie



H.17-25cm

Nero (ME09)
Light brown (ME11)

optional



H.17-25cm

con maggiorazione
Cromo nero (ME05)

Lucia | Lucia

Poltrona low

Armchair low

Cod. P10S0



↔ 76cm ↘ 85cm ↑ 81cm
 📦 0,62 m³ 🏋️ 26kg 🌀 0,9mt+2,9mt

	Prezzo / Price €
Tessuto Cliente	1.093,00 €
Categoria A	1.134,00 €
Categoria E-L	1.228,00 €
Categoria M	1.297,00 €
Categoria P	1.373,00 €
Categoria T	1.470,00 €
Categoria U	1.560,00 €
.	-
Pelle Soft	1.500,00 €
Pelle Maxi - Top	1.643,00 €
Pelle Luxor	1.908,00 €
Pelle Premium	2.071,00 €
Pelle Vip	2.421,00 €

Maggioraz. per basamento cromo nero (ME05)
 extra charge for black chromed base (ME05) **93,00 €**

Poltrona low mix

Armchair low mix

Cod. P10B0



↔ 76cm ↘ 85cm ↑ 81cm
 📦 0,62 m³ 🏋️ 28kg 🌀 0,9mt

	Prezzo / Price €
Mix pelle Soft e Tessuto Cliente	1.515,00 €
Mix pelle Soft e Categoria A	1.519,00 €
Mix pelle Soft e Categoria E-L	1.540,00 €
Mix pelle Soft e Categoria M	1.558,00 €
Mix pelle Soft e categoria P	1.574,00 €
Mix pelle Soft e Categoria T	1.602,00 €
Mix pelle Soft e Categoria U	1.629,00 €
.	-
MAGGIORAZIONE PER:	-
Mix in pelle Maxi - Top	132,00 €
Mix in pelle Luxor	361,00 €
Mix in pelle Premium	436,00 €
Mix in pelle Vip	503,00 €

Maggioraz. per basamento cromo nero (ME05)
 extra charge for black chromed base (ME05) **93,00 €**

Poltrona high

Armchair high

Cod. P1000



↔ 76cm ↘ 85cm ↑ 88cm
 📦 0,62 m³ 🏋️ 27kg 🌀 1,4mt+2,9mt

	Prezzo / Price €
Tessuto Cliente	1.121,00 €
Categoria A	1.160,00 €
Categoria E-L	1.256,00 €
Categoria M	1.335,00 €
Categoria P	1.415,00 €
Categoria T	1.522,00 €
Categoria U	1.623,00 €
.	-
Pelle Soft	1.545,00 €
Pelle Maxi - Top	1.696,00 €
Pelle Luxor	1.974,00 €
Pelle Premium	2.150,00 €
Pelle Vip	2.515,00 €

Maggioraz. per basamento cromo nero (ME05)
 extra charge for black chromed base (ME05) **93,00 €**

Poltrona high mix

Armchair high mix

Cod. P10M0







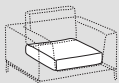

↔ 76cm ↘ 85cm ↑ 88cm
 📦 0,62 m³ 🏋️ 29kg 🌀 1,4mt

	Prezzo / Price €
Mix pelle Soft e Tessuto Cliente	1.579,00 €
Mix pelle Soft e Categoria A	1.585,00 €
Mix pelle Soft e Categoria E-L	1.619,00 €
Mix pelle Soft e Categoria M	1.637,00 €
Mix pelle Soft e categoria P	1.664,00 €
Mix pelle Soft e Categoria T	1.703,00 €
Mix pelle Soft e Categoria U	1.741,00 €
.	-
MAGGIORAZIONE PER:	-
Mix in pelle Maxi - Top	135,00 €
Mix in pelle Luxor	369,00 €
Mix in pelle Premium	445,00 €
Mix in pelle Vip	513,00 €

Maggioraz. per basamento cromo nero (ME05)
 extra charge for black chromed base (ME05) **93,00 €**



	 Seduta - Seat	 Schienale - Backrest		
Rivestimento Upholstering (8)	Sfoderabile Removable —	Sfoderabile Removable —		
	Non sfoderabile Not removable 	Non sfoderabile Not removable 		
Imbottiture Padding (3-5-6-7)	 Tecnoform D.30/35kg/m ³	 Tecnoform D.30/35kg/m ³		

INFORMAZIONI TECNICHE

Struttura: 1-2

Masselli portanti in legno di abete. Elementi strutturali in pannelli di legno multistrati in classe E1, tamponamenti in faesite.

Molleggio: 2-4

Schienale in pannello di faesite. Seduta in nastri elastici di fibra propilenica e lattice incrociati e meccanicamente pretensionati.

Note:

Piedino centrale in metacrilato trasparente.

TECHNICAL INFORMATION

Structure: 1-2

Solid fir wood. Structural elements in multilayer wood panels in class E1, infills in faesite.

Springing: 2-4

The back is made of hardboard panels. Seat with pre-tensioned crossed propylene fibre and latex elastic webbing.

Note:

Central foot in transparent methacrylate.

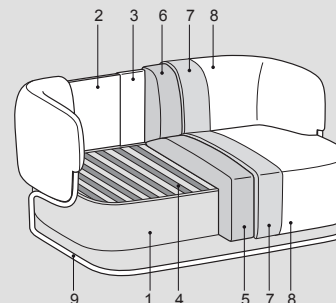
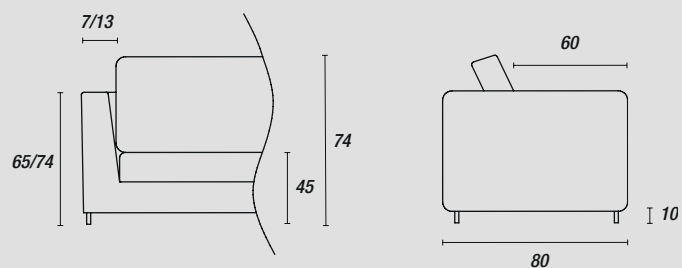

Basamento - Base:

di serie



Nero (ME09)
Light brown (ME11)

Marabu | Marabu

Poltrona

Armchair

Cod. P1000



↔ 79cm ↘ 80cm ↑ 74cm
📦 0,6 m³ ⚖️ 32kg 🌀 3,6mt

	Prezzo / Price €
Tessuto Cliente	1.687,00 €
Categoria A	1.727,00 €
Categoria E-L	1.793,00 €
Categoria M	1.851,00 €
Categoria P	1.913,00 €
Categoria T	1.983,00 €
Categoria U	2.047,00 €
.	-
Pelle Soft	2.009,00 €
Pelle Maxi - Top	2.120,00 €
Pelle Luxor	2.334,00 €
Pelle Premium	2.468,00 €
Pelle Vip	2.797,00 €

Divano 2 posti

2-er sofa

Cod. D2000

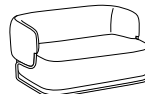









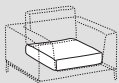

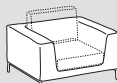

↔ 140cm ↘ 80cm ↑ 74cm
📦 1,13 m³ ⚖️ 52kg 🌀 5,4mt

	Prezzo / Price €
Tessuto Cliente	2.218,00 €
Categoria A	2.281,00 €
Categoria E-L	2.381,00 €
Categoria M	2.469,00 €
Categoria P	2.558,00 €
Categoria T	2.663,00 €
Categoria U	2.760,00 €
.	-
Pelle Soft	2.739,00 €
Pelle Maxi - Top	2.911,00 €
Pelle Luxor	3.231,00 €
Pelle Premium	3.441,00 €
Pelle Vip	3.936,00 €

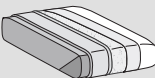
Nathy



	 Seduta - Seat	 Schienali - Backrests	 Struttura - Structure	
Rivestimento Upholstering (8)	Sfoderabile Removable   	Sfoderabile Removable   	—	
	Non sfoderabile Not removable —	—	—	
Imbottiture Padding (2-3-4-5-6-7)	   memory foam & Tecnoform D.50/40kg/m³	 Misto piuma		 ETHICALLY SOFT MADE

INFORMAZIONI TECNICHE

Struttura: 1

Struttura portante in legno di frassino o noce canaletto verniciato. Base in pannello di legno multistrato classe E1.

Molleggio: 1

Base in pannello di legno multistrato classe E1.

Note:

Particolari del rivestimento posteriore dello schienale e dei braccioli in vero cuoio (9).

TECHNICAL INFORMATION

Structure: 1

Supporting structure in painted ash wood or canaletto walnut. Base in class E1 plywood panel.

Springing: 1

Hardwood plywood base class E1.

Note:

Details of the rear backrest and armrests covering in thick leather (9).

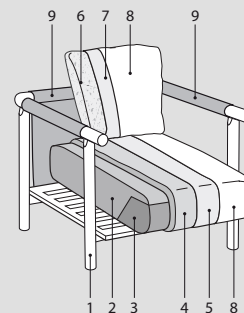
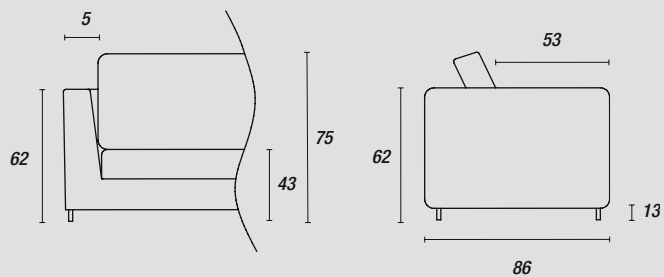

Basamento - Base:

di serie

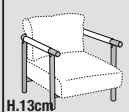

Eucalipto (LE05)
Grey wood (LE12)

optional

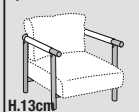

con maggiorazione
Noce canaletto (LE18)

particolari in cuoio

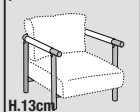

Naturale (CR01)
Marrone (CR02)
Tortora (CR03)
Grigio (CR05)
Testa di Moro (CR08)
Canapa (CR10)

Nathy | Nathy

Poltrona

Armchair

Cod. P1000









↔ 72cm ↘ 86cm ↑ 75cm
📦 0,66 m³ ⚖️ 28kg 🌀 1,3mt+1,8mt

	Prezzo / Price €
Tessuto Cliente	2.207,00 €
Categoria A	2.222,00 €
Categoria E-L	2.283,00 €
Categoria M	2.327,00 €
Categoria P	2.376,00 €
Categoria T	2.436,00 €
Categoria U	2.491,00 €
.	-
Pelle Soft	2.560,00 €
Pelle Maxi - Top	2.645,00 €
Pelle Luxor	2.805,00 €
Pelle Premium	2.913,00 €
Pelle Vip	3.376,00 €

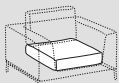
Magg.x basamento (LE18) noce canaletto
extra charge for (LE18) noce Canaletto base **416,00 €**

Octavia

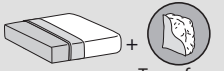

	 Seduta - Seat	 Schienale - Backrest		
Rivestimento Upholstering (6)	Sfoderabile <i>Removable</i>			
	Non sfoderabile <i>Not removable</i>	—	—	
Imbottiture Padding (3-4-5)	 D.30kg/m³	 D.25kg/m³		

INFORMAZIONI TECNICHE

Struttura: 1-7

Struttura in metallo verniciata, pannelli di legno multistrati in classe E1 e masselli portanti in abete; particolari in faesite.

Molleggio: 1-2

Schienale in pannello di legno multistrati.
Seduta in nastri elastici di fibra propilenica e lattice incrociati e meccanicamente pretensionati.

Note:

Struttura in metallo verniciata e tappi in ABS neri.

TECHNICAL INFORMATION

Structure: 1-7

Varnished metal structure, elements in class E1 hardwood plywood panels and Load-bearing fir wood blocks; infill panels in hardboard. TSCA Title VI and CARB ATCM Phase II compliant.

Springing: 1-2

The back is made of plywood hardwood.
Seat with pre-tensioned crossed propylene fibre and latex elastic webbing.

Note:

Varnished metal structure and black ABS caps.

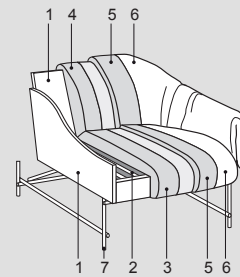
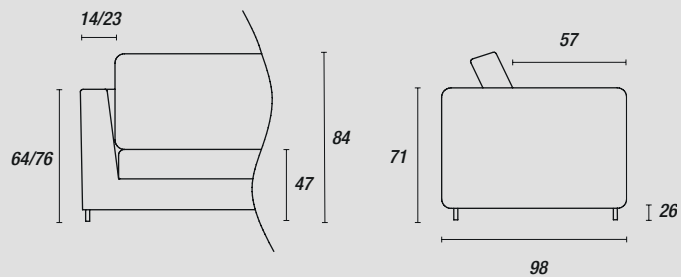

Basamento - Base:

di serie

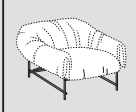

Nero (ME09)

optional

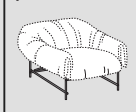

con maggiorazione
Light brown (ME11)
Pettro (ME13)

Octavia | Octavia

Poltrona

Armchair

Cod. P1000









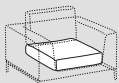

↔ 112cm ↘ 98cm ↑ 84cm
📦 1,06 m³ ⚖️ 34kg ⚙️ 6,1mt

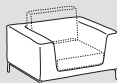
	Prezzo / Price €
Tessuto Cliente	1.540,00 €
Categoria A	1.583,00 €
Categoria E-L	1.697,00 €
Categoria M	1.798,00 €
Categoria P	1.897,00 €
Categoria T	2.016,00 €
Categoria U	2.124,00 €
.	-
Pelle Soft	-
Pelle Maxi - Top	-
Pelle Luxor	-
Pelle Premium	-
Pelle Vip	-
Maggiorazione per finitura Light Brown (ME11) extra charge for Light Brown (ME11) finish	301,00 €
Maggiorazione per basamento peltro (ME13) extra charge for peltro (ME13) base	350,00 €

Origami

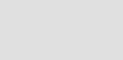

	 Seduta - Seat	 Schienale - Backrest	 Struttura - Structure	
Rivestimento Upholstering (5)	Sfoderabile <i>Removable</i>	—	—	—
	Non sfoderabile <i>Not removable</i>			
Imbottiture Padding (3-4)	 D.50kg/m³	 D.50kg/m³	 Poliuretano schiumato	

INFORMAZIONI TECNICHE

Struttura: 1-2

Struttura realizzata in telaio di acciaio e poliuretano schiumato a freddo, basamento in metallo verniciato.

TECHNICAL INFORMATION

Structure: 1-2

Steel core and injected foam structure, varnished metal base.

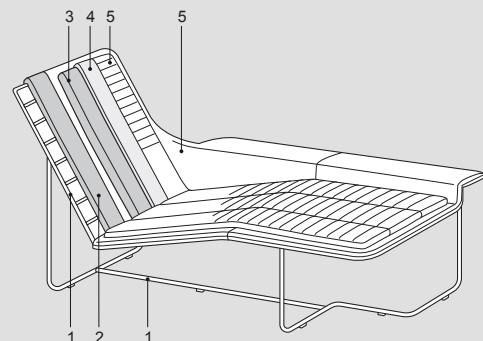
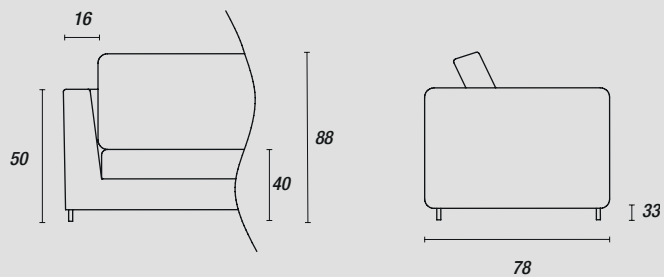

Basamento - Base:



Light brown (ME11)

Origami | Origami

Poltrona chaise longue

Chaise longue

Cod. H1000



↔ 82cm ↘ 162cm ↑↓ 84cm
📦 1,58m³ ⚖️ 45kg ↻

Disponibile come da immagine

Available as per image

	Prezzo / Price €
Tessuto Cliente	-
Categoria A	-
Categoria E-L	-
Categoria M	-
Categoria P	-
Categoria T	-
Categoria U	-
.	-
Pelle Soft	-
Pelle Maxi - Top	-
Pelle Luxor	-
Pelle Premium	4.111,00 €
Pelle Vip	4.539,00 €

Pacific



	Seduta - Seat	Schienale - Backrest		
Rivestimento Upholstering (7)	<p>Sfoderabile Removable</p>	<p>Sfoderabile Removable</p>		
	<p>Non sfoderabile Not removable</p> <p>—</p>	<p>Non sfoderabile Not removable</p> <p>—</p>		
Imbottiture Padding (3-4-5-6)	<p>D.35 kg/m³</p>	<p>D.21 kg/m³</p>		

INFORMAZIONI TECNICHE

Struttura: 1

Masselli portanti in legno di abete. Elementi strutturali in pannelli di legno multistrati in classe E1, tamponamenti in faesite.

Molleggio: 2

Schienale in pannello di faesite. Seduta in nastri elastici di fibra propilenica e lattice incrociati e meccanicamente pretensionati.

TECHNICAL INFORMATION

Structure: 1

Solid fir wood. Structural elements in multilayer wood panels in class E1, infills in faesite.

Springing: 2

The back is made of hardboard panels. Seat with pre-tensioned crossed propylene fibre and latex elastic webbing.

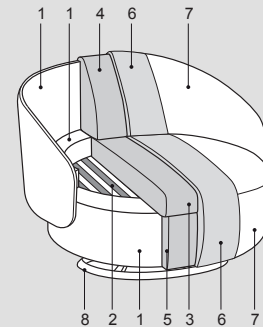
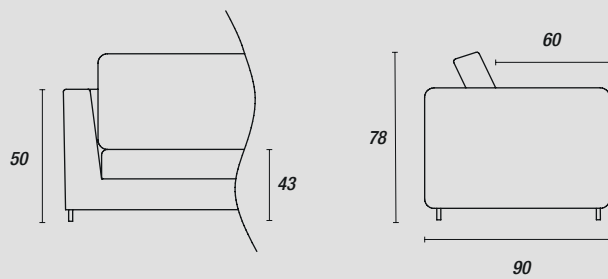

Piedini - Feet:

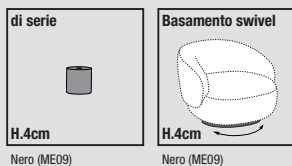

Pacific | Pacific

Poltrona

Armchair

Cod. P1000

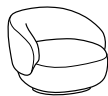

↔ 103cm ↘ 90cm ↑ 78cm
📦 0,85 m³ ⚖️ 41kg 🌀 2,5mt+2,2mt

	Prezzo / Price €
Tessuto Cliente	1.862,00 €
Categoria A	1.892,00 €
Categoria E-L	1.974,00 €
Categoria M	2.047,00 €
Categoria P	2.125,00 €
Categoria T	2.206,00 €
Categoria U	2.284,00 €
.	-
Pelle Soft	-
Pelle Maxi - Top	-
Pelle Luxor	-
Pelle Premium	-
Pelle Vip	-

Poltrona swivel

Swivel armchair

Cod. P10N0



↔ 103cm ↘ 90cm ↑ 78cm
📦 0,85 m³ ⚖️ 43kg 🌀 2,5mt+2,2mt

	Prezzo / Price €
Tessuto Cliente	2.017,00 €
Categoria A	2.043,00 €
Categoria E-L	2.129,00 €
Categoria M	2.202,00 €
Categoria P	2.275,00 €
Categoria T	2.361,00 €
Categoria U	2.434,00 €
.	-
Pelle Soft	-
Pelle Maxi - Top	-
Pelle Luxor	-
Pelle Premium	-
Pelle Vip	-

Puppet



	Seduta - Seat	Schienale - Backrest		
Rivestimento Upholstering (7)	Sfoderabile Removable	Sfoderabile Removable		
	Non sfoderabile Not removable	Non sfoderabile Not removable		
Imbottiture Padding (3-4-5-6)	D.35 kg/m ³	D.21 kg/m ³		

INFORMAZIONI TECNICHE

Struttura: 1

Masselli portanti in legno di abete. Elementi strutturali in pannelli di legno multistrati in classe E1, tamponamenti in faesite.

Molleggio: 2

Schienale in pannello di faesite. Seduta in nastri elastici di fibra propilenica e lattice incrociati e meccanicamente pretensionati.

TECHNICAL INFORMATION

Structure: 1

Solid fir wood. Structural elements in multilayer wood panels in class E1, infills in faesite.

Springing: 2

The back is made of hardboard panels. Seat with pre-tensioned crossed propylene fibre and latex elastic webbing.

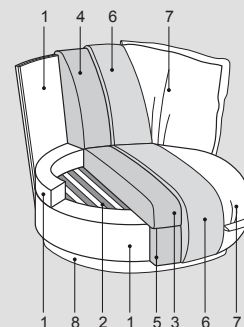
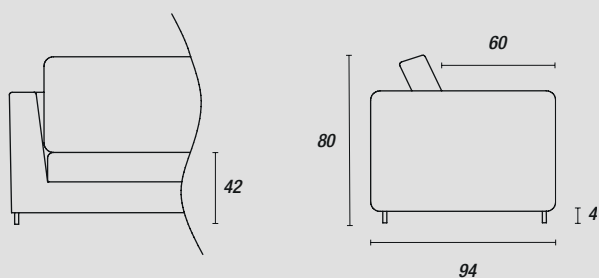

Piedini - Feet:

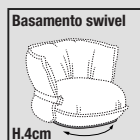

Puppet | Puppet

Poltrona

Armchair

Cod. P1000



↔ 110cm ↘ 94cm ↑ 80cm
📦 1,09 m³ ⚖️ 41kg 🌀 3,9mt+3mt

	Prezzo / Price €
Tessuto Cliente	2.030,00 €
Categoria A	2.069,00 €
Categoria E-L	2.189,00 €
Categoria M	2.292,00 €
Categoria P	2.400,00 €
Categoria T	2.516,00 €
Categoria U	2.623,00 €
.	-
Pelle Soft	-
Pelle Maxi - Top	-
Pelle Luxor	-
Pelle Premium	-
Pelle Vip	-

Poltrona swivel

Swivel armchair

Cod. P10N0



↔ 110cm ↘ 94cm ↑ 80cm
📦 1,09 m³ ⚖️ 43kg 🌀 3,9mt+3mt

	Prezzo / Price €
Tessuto Cliente	2.185,00 €
Categoria A	2.224,00 €
Categoria E-L	2.340,00 €
Categoria M	2.447,00 €
Categoria P	2.550,00 €
Categoria T	2.671,00 €
Categoria U	2.774,00 €
.	-
Pelle Soft	-
Pelle Maxi - Top	-
Pelle Luxor	-
Pelle Premium	-
Pelle Vip	-



	Seduta - Seat	Schienale - Backrest	-	Mix - Mix
Rivestimento Upholstering (6)	Sfoderabile Removable 	Sfoderabile Removable 	-	-
	Non sfoderabile Not removable 	Non sfoderabile Not removable 		
Imbottiture Padding (3-4-5)	+ Tecnoform D.35kg/m³	+ Tecnoform D.18kg/m³		-

INFORMAZIONI TECNICHE

Struttura: 1

Masselli portanti in legno di abete. Elementi strutturali in pannelli di legno multistrati in classe E1 e pannelli di particelle di legno in classe E1, tamponamenti in faesite.

Molleggio: 1-2

Schienale in pannello di faesite. Seduta in nastri elastici di fibra propilenica e lattice incrociati e meccanicamente pretensionati.

Note:

Per finitura bicolore (cuscino di seduta / guscio esterno e interno scocca) in tessuto e/ o similpelle fare riferimento al prezzo della categoria più alta dei rivestimenti utilizzati.

TECHNICAL INFORMATION

Structure: 1

Solid bearing fir wood. Structural elements in multilayer wood panels in class E1 and panels of wood particles in class E1, infills in faesite.

Springing: 1-2

The back is made of hardboard panels. Seat with pre-tensioned crossed propylene fibre and latex elastic webbing.

Note:

For double color (seat cushion / outer shell and inner shell) in fabric and / or simil leather, refer to the price of the highest category of the used upholstery.

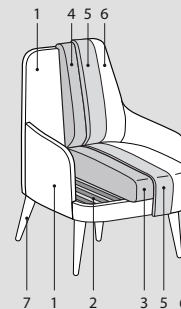
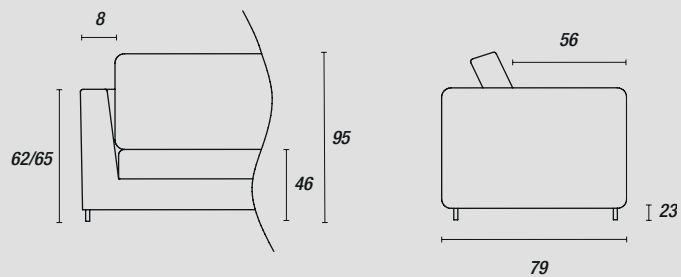

Piedini - Feet :



Eucalipto (LE05)
Grey wood (LE12)

Ray | Ray

Poltrona

Armchair

Cod. P1000



↔ 68cm ↘ 79cm ↑ 95cm
 📦 0,49 m³ 🏋️ 18kg 🌀 1,9mt+1,8mt

	Prezzo / Price €
Tessuto Cliente	1.118,00 €
Categoria A	1.156,00 €
Categoria E-L	1.244,00 €
Categoria M	1.312,00 €
Categoria P	1.388,00 €
Categoria T	1.474,00 €
Categoria U	1.553,00 €
.	-
Pelle Soft	1.537,00 €
Pelle Maxi - Top	1.630,00 €
Pelle Luxor	1.770,00 €
Pelle Premium	1.944,00 €
Pelle Vip	2.273,00 €

Poltrona mix

Armchair mix

Cod. P10M0



↔ 68cm ↘ 79cm ↑ 95cm
 📦 0,49 m³ 🏋️ 18kg 🌀 1,9mt+1,8mt

	Prezzo / Price €
Mix pelle Soft e Tessuto Cliente	1.311,00 €
Mix pelle Soft e Categoria A	1.333,00 €
Mix pelle Soft e Categoria E-L	1.396,00 €
Mix pelle Soft e Categoria M	1.433,00 €
Mix pelle Soft e categoria P	1.484,00 €
Mix pelle Soft e Categoria T	1.555,00 €
Mix pelle Soft e Categoria U	1.625,00 €
.	-
MAGGIORAZIONE PER:	-
Mix in pelle Maxi - Top	120,00 €
Mix in pelle Luxor	154,00 €
Mix in pelle Premium	193,00 €
Mix in pelle Vip	250,00 €

Pouff

Footstool

Cod. U1000



↔ 59cm ↘ 54cm ↑ 46cm
 📦 0,13 m³ 🏋️ 11kg 🌀 1,1mt

	Prezzo / Price €
Tessuto Cliente	544,00 €
Categoria A	550,00 €
Categoria E-L	578,00 €
Categoria M	600,00 €
Categoria P	626,00 €
Categoria T	684,00 €
Categoria U	740,00 €
.	-
Pelle Soft	706,00 €
Pelle Maxi - Top	738,00 €
Pelle Luxor	787,00 €
Pelle Premium	859,00 €
Pelle Vip	1.001,00 €

Pouff mix

Pouff mix

Cod. U10M0











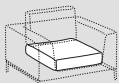
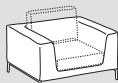

↔ 59cm ↘ 54cm ↑ 46cm
 📦 0,13 m³ 🏋️ 11kg 🌀 1,1mt

	Prezzo / Price €
Mix pelle Soft e Tessuto Cliente	624,00 €
Mix pelle Soft e Categoria A	634,00 €
Mix pelle Soft e Categoria E-L	649,00 €
Mix pelle Soft e Categoria M	656,00 €
Mix pelle Soft e categoria P	669,00 €
Mix pelle Soft e Categoria T	723,00 €
Mix pelle Soft e Categoria U	776,00 €
.	-
MAGGIORAZIONE PER:	-
Mix in pelle Maxi - Top	32,00 €
Mix in pelle Luxor	41,00 €
Mix in pelle Premium	75,00 €
Mix in pelle Vip	91,00 €

Round



	 Seduta - Seat	 Struttura - Structure	-	Mix - Mix
Rivestimento Upholstering (4-5)	Sfoderabile Removable   	-	-	 
	Non sfoderabile Not removable -	  	-	 / 
Imbottiture Padding (2-3)	-	-	-	-
	Poliuretano schiumato	Poliuretano schiumato		

INFORMAZIONI TECNICHE

Struttura: 1-2

Struttura realizzata in telaio di acciaio e poliuretano schiumato a freddo, basamento in legno di frassino o metallo verniciato o cromato.

Note:

Per finitura bicolore cuscino di seduta / guscio esterno e interno scocca in tessuto o similpelle, fare riferimento al prezzo della categoria più alta dei rivestimenti utilizzati. Nella versione mix cuscino di seduta in tessuto, guscio esterno scocca in pelle, interno in tessuto.

TECHNICAL INFORMATION

Structure: 1-2

Structure made of steel and cold foamed polyurethane frame, ash wood base or painted or chromed metal.

Note:

For the two-tone finish of the seat cushion / external shell and internal shell in fabric or imitation leather, refer to the price of the highest category of the upholstery used. In the mix version seat cushion in fabric, outer shell in leather, internal in fabric.

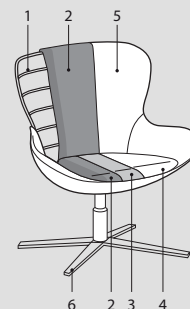
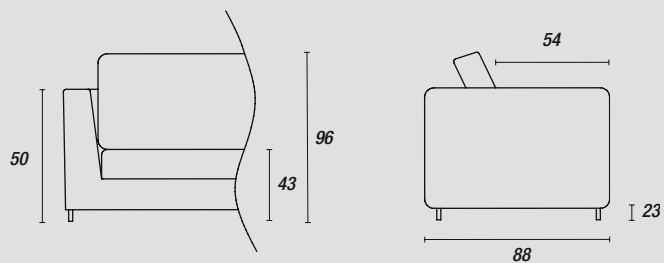

Basamento - Base:

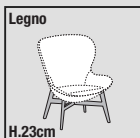

H.23cm
Eucalipto (LE05)
Grey wood (LE12)

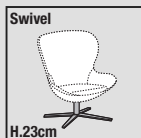

H.23cm
Antracite (ME01)
Testa di moro (ME03)

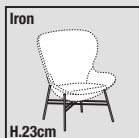

H.23cm
Nero (ME09)

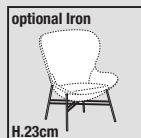

H.23cm
con maggiorazione
Cromo nero (ME05)

Round | Round

Poltrona

Armchair

Cod. P1000



↔ 80cm
↕ 88cm
↕ 96cm
📦 0,74 m³
📏 22kg
🌀 -

	Prezzo / Price €
Tessuto Cliente	-
Categoria A	1.597,00 €
Categoria E-L	1.665,00 €
Categoria M	1.725,00 €
Categoria P	1.778,00 €
Categoria T	1.863,00 €
Categoria U	1.941,00 €
.	-
Pelle Soft	1.850,00 €
Pelle Maxi - Top	1.938,00 €
Pelle Luxor	2.077,00 €
Pelle Premium	2.241,00 €
Pelle Vip	2.611,00 €

Poltrona mix

Armchair mix

Cod. P10M0



↔ 80cm
↕ 88cm
↕ 96cm
📦 0,74 m³
📏 23kg
🌀 -

	Prezzo / Price €
Mix pelle Soft e Tessuto Cliente	-
Mix pelle Soft e Categoria A	1.713,00 €
Mix pelle Soft e Categoria E-L	1.756,00 €
Mix pelle Soft e Categoria M	1.778,00 €
Mix pelle Soft e categoria P	1.812,00 €
Mix pelle Soft e Categoria T	1.863,00 €
Mix pelle Soft e Categoria U	1.912,00 €
.	-
MAGGIORAZIONE PER:	-
Mix in pelle Maxi - Top	86,00 €
Mix in pelle Luxor	146,00 €
Mix in pelle Premium	189,00 €
Mix in pelle Vip	218,00 €

Poltrona swivel

Swivel armchair

Cod. P1N00



↔ 80cm
↕ 88cm
↕ 96cm
📦 0,74 m³
📏 24kg
🌀 -

	Prezzo / Price €
Tessuto Cliente	-
Categoria A	1.597,00 €
Categoria E-L	1.665,00 €
Categoria M	1.722,00 €
Categoria P	1.776,00 €
Categoria T	1.861,00 €
Categoria U	1.940,00 €
.	-
Pelle Soft	1.850,00 €
Pelle Maxi - Top	1.938,00 €
Pelle Luxor	2.077,00 €
Pelle Premium	2.242,00 €
Pelle Vip	2.613,00 €

Poltrona swivel mix

Swivel armchair mix

Cod. P1NM0



↔ 80cm
↕ 88cm
↕ 96cm
📦 0,74 m³
📏 25kg
🌀 -

	Prezzo / Price €
Mix pelle Soft e Tessuto Cliente	-
Mix pelle Soft e Categoria A	1.713,00 €
Mix pelle Soft e Categoria E-L	1.756,00 €
Mix pelle Soft e Categoria M	1.778,00 €
Mix pelle Soft e categoria P	1.812,00 €
Mix pelle Soft e Categoria T	1.863,00 €
Mix pelle Soft e Categoria U	1.912,00 €
.	-
MAGGIORAZIONE PER:	-
Mix in pelle Maxi - Top	86,00 €
Mix in pelle Luxor	146,00 €
Mix in pelle Premium	189,00 €
Mix in pelle Vip	218,00 €

Poltrona iron

Armchair iron base

Cod. P1I00



↔ 80cm
↕ 88cm
↕ 96cm
📦 0,74 m³
📏 26kg
🌀 -

	Prezzo / Price €
Tessuto Cliente	-
Categoria A	1.692,00 €
Categoria E-L	1.760,00 €
Categoria M	1.819,00 €
Categoria P	1.872,00 €
Categoria T	1.956,00 €
Categoria U	2.033,00 €
.	-
Pelle Soft	1.943,00 €
Pelle Maxi - Top	2.032,00 €
Pelle Luxor	2.172,00 €
Pelle Premium	2.332,00 €
Pelle Vip	2.717,00 €

Maggioraz. per basamento cromo nero (ME05)
extra charge for black chromed base (ME05) **220,00 €**

Poltrona iron mix

Armchair mix iron base

Cod. P1IM0









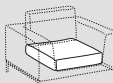
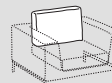
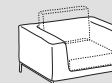

↔ 80cm
↕ 88cm
↕ 96cm
📦 0,74 m³
📏 27kg
🌀 -

	Prezzo / Price €
Mix pelle Soft e Tessuto Cliente	-
Mix pelle Soft e Categoria A	1.809,00 €
Mix pelle Soft e Categoria E-L	1.852,00 €
Mix pelle Soft e Categoria M	1.875,00 €
Mix pelle Soft e categoria P	1.909,00 €
Mix pelle Soft e Categoria T	1.960,00 €
Mix pelle Soft e Categoria U	2.011,00 €
.	-
MAGGIORAZIONE PER:	-
Mix in pelle Maxi - Top	86,00 €
Mix in pelle Luxor	146,00 €
Mix in pelle Premium	189,00 €
Mix in pelle Vip	218,00 €

Maggioraz. per basamento cromo nero (ME05)
extra charge for black chromed base (ME05) **220,00 €**

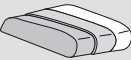

	 Seduta - Seat	 Imbottitura - Padding	 Struttura - Structure	Mix - Mix
Rivestimento Upholstering (4-5)	Sfoderabile Removable 	Imbottitura Padding 	-	
	Non sfoderabile Not removable -	-	 	
Imbottiture Padding (2-3)	 D.30kg/m³	 Trapunta	Poliuretano schiumato	

INFORMAZIONI TECNICHE

Struttura: 1-2-6

Struttura realizzata in telaio di acciaio e poliuretano schiumato a freddo, basamento in legno di frassino o metallo verniciato o cromato.

Note:

Per finitura bicolore trapunta schienale e cuscino seduta in tessuto, scocca rivestita in tessuto o similpelle, fare riferimento al prezzo della categoria più alta dei rivestimenti utilizzati.

Nella versione mix trapunta schienale e cuscino seduta in tessuto, guscio esterno in pelle e interno in tessuto.

TECHNICAL INFORMATION

Structure: 1-2-6

Structure made of steel and cold foamed polyurethane frame, ash wood base or painted or chromed metal.

Note:

For double color quilted backrest and seat cushion in fabric, shell upholstered in fabric or simil leather, refer to the price of the highest category of the used upholstery.

Mix version with quilted backrest and seat cushion in fabric, outer shell in leather and inner in fabric.

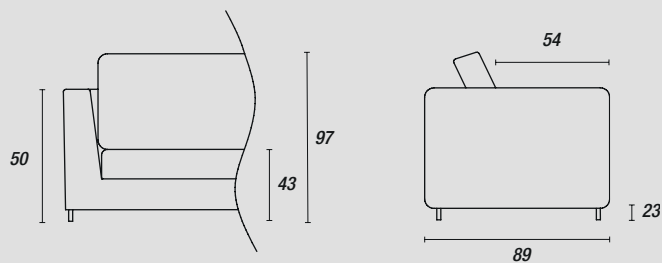

Basamento - Base:

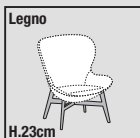

Eucalipto (LE05)
Grey wood (LE12)

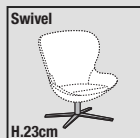

Antracite (ME01)
Testa di moro (ME03)

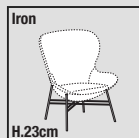

Nero (ME09)

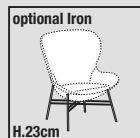

con maggiorazione
Cromo nero (ME05)

Poltrona

Armchair

Cod. P1000



↔ 80cm ↘ 89cm ↑ 97cm
 📦 0,74 m³ 🏋️ 27kg 🌀 -

	Prezzo / Price €
Tessuto Cliente	-
Categoria A	1.774,00 €
Categoria E-L	1.822,00 €
Categoria M	1.869,00 €
Categoria P	1.916,00 €
Categoria T	1.967,00 €
Categoria U	2.012,00 €
.	-
Pelle Soft	-
Pelle Maxi - Top	-
Pelle Luxor	-
Pelle Premium	-
Pelle Vip	-

Poltrona swivel

Swivel armchair

Cod. P1N00



↔ 80cm ↘ 89cm ↑ 97cm
 📦 0,74 m³ 🏋️ 30kg 🌀 -

	Prezzo / Price €
Tessuto Cliente	-
Categoria A	1.774,00 €
Categoria E-L	1.822,00 €
Categoria M	1.869,00 €
Categoria P	1.916,00 €
Categoria T	1.967,00 €
Categoria U	2.012,00 €
.	-
Pelle Soft	-
Pelle Maxi - Top	-
Pelle Luxor	-
Pelle Premium	-
Pelle Vip	-

Poltrona iron

Armchair iron base

Cod. P1I00



↔ 80cm ↘ 89cm ↑ 97cm
 📦 0,74 m³ 🏋️ 31kg 🌀 -

	Prezzo / Price €
Tessuto Cliente	-
Categoria A	1.869,00 €
Categoria E-L	1.916,00 €
Categoria M	1.963,00 €
Categoria P	2.011,00 €
Categoria T	2.062,00 €
Categoria U	2.108,00 €
.	-
Pelle Soft	-
Pelle Maxi - Top	-
Pelle Luxor	-
Pelle Premium	-
Pelle Vip	-

Maggioraz. per basamento cromo nero (ME05)
 extra charge for black chromed base (ME05) **220,00 €**

Poltrona mix

Armchair mix

Cod. P10M0



↔ 80cm ↘ 89cm ↑ 97cm
 📦 0,74 m³ 🏋️ 28kg 🌀 -

	Prezzo / Price €
Mix pelle Soft e Tessuto Cliente	-
Mix pelle Soft e Categoria A	2.014,00 €
Mix pelle Soft e Categoria E-L	2.058,00 €
Mix pelle Soft e Categoria M	2.074,00 €
Mix pelle Soft e categoria P	2.113,00 €
Mix pelle Soft e Categoria T	2.156,00 €
Mix pelle Soft e Categoria U	2.199,00 €
.	-
MAGGIORAZIONE PER:	-
Mix in pelle Maxi - Top	55,00 €
Mix in pelle Luxor	164,00 €
Mix in pelle Premium	200,00 €
Mix in pelle Vip	231,00 €

Poltrona swivel mix

Swivel armchair mix

Cod. P1NM0



↔ 80cm ↘ 89cm ↑ 97cm
 📦 0,74 m³ 🏋️ 31kg 🌀 -

	Prezzo / Price €
Mix pelle Soft e Tessuto Cliente	-
Mix pelle Soft e Categoria A	2.014,00 €
Mix pelle Soft e Categoria E-L	2.058,00 €
Mix pelle Soft e Categoria M	2.074,00 €
Mix pelle Soft e categoria P	2.113,00 €
Mix pelle Soft e Categoria T	2.156,00 €
Mix pelle Soft e Categoria U	2.199,00 €
.	-
MAGGIORAZIONE PER:	-
Mix in pelle Maxi - Top	55,00 €
Mix in pelle Luxor	164,00 €
Mix in pelle Premium	200,00 €
Mix in pelle Vip	231,00 €

Poltrona iron mix

Armchair mix iron base

Cod. P1IM0











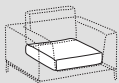
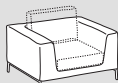



↔ 80cm ↘ 89cm ↑ 97cm
 📦 0,74 m³ 🏋️ 32kg 🌀 -

	Prezzo / Price €
Mix pelle Soft e Tessuto Cliente	-
Mix pelle Soft e Categoria A	2.112,00 €
Mix pelle Soft e Categoria E-L	2.153,00 €
Mix pelle Soft e Categoria M	2.172,00 €
Mix pelle Soft e categoria P	2.208,00 €
Mix pelle Soft e Categoria T	2.251,00 €
Mix pelle Soft e Categoria U	2.294,00 €
.	-
MAGGIORAZIONE PER:	-
Mix in pelle Maxi - Top	55,00 €
Mix in pelle Luxor	164,00 €
Mix in pelle Premium	200,00 €
Mix in pelle Vip	231,00 €

Maggioraz. per basamento cromo nero (ME05)
 extra charge for black chromed base (ME05) **220,00 €**



	 Seduta - Seat	 Struttura - Structure	-	Mix - Mix
Rivestimento Upholstering (7)	Sfoderabile Removable  	 		-
	Non sfoderabile Not removable  	 		 / 
Imbottiture Padding (4-5-6)	 D.30kg/m³	 D.25kg/m³		-

INFORMAZIONI TECNICHE

Struttura: 1-2

Masselli portanti in legno di abete. Elementi strutturali in pannelli di legno multistrati in classe E1 e pannelli di particelle di legno in classe E1, tamponamenti in faesite. Basamento in legno massiccio di frassino o noce canaletto.

Molleggio: 2-3

Schienale in pannello di legno multistrati.

Seduta in nastri elastici di fibra propilenica e lattice incrociati e meccanicamente pretensionati.

Note:

Per finitura bicolore (seduta e parte interna dello schienale / esterno dello schienale) in tessuto e/o similpelle fare riferimento al prezzo della categoria più alta dei rivestimenti utilizzati.

Nella versione mix seduta e parte interna dello schienale in tessuto, esterno dello schienale in pelle.

TECHNICAL INFORMATION

Structure: 1-2

Solid bearing fir wood. Structural elements in multilayer wood panels in class E1 and panels of wood particles in class E1, infills in faesite. Base in solid ash or canaletto walnut.

Springing: 2-3

The back is made of plywood hardwood.

Seat with pre-tensioned crossed propylene fibre and latex elastic webbing.

Note:

For the two-colour finish (seat and inside back / outside back) in fabric or artificial leather, please take the price of the highest category of upholstery used.

Mix version with seat and inner backrest in fabric, outer back in leather.

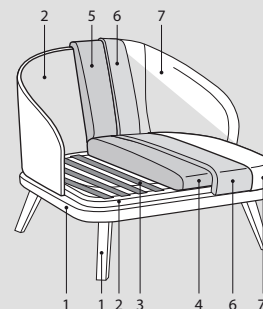
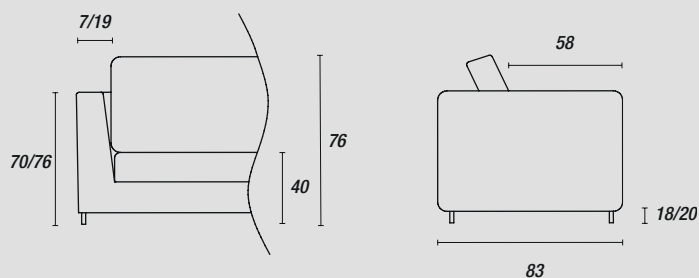

Basamento - Base:

di serie



H.18-20cm

Eucalipto (LE05)
Grey wood (LE12)

optional



H.18-20cm

con maggiorazione
Noce canaletto (LE18)

St.Tropez | St.Tropez

Poltrona

Armchair

Cod. P1000



↔ 80cm ↘ 83cm ↓ 76cm
 ☐ 0,74 m³ ⚖ 22kg ⚙ 1,7mt+1,3mt

	Prezzo / Price €
Tessuto Cliente	1.163,00 €
Categoria A	1.203,00 €
Categoria E-L	1.270,00 €
Categoria M	1.329,00 €
Categoria P	1.387,00 €
Categoria T	1.460,00 €
Categoria U	1.528,00 €
.	-
Pelle Soft	1.478,00 €
Pelle Maxi - Top	1.581,00 €
Pelle Luxor	1.775,00 €
Pelle Premium	1.892,00 €
Pelle Vip	2.206,00 €

Magg.x basamento (LE18) noce canaletto
 extra charge for (LE18) noce Canaletto base **255,00 €**

Poltrona mix

Armchair mix

Cod. P10M0



↔ 80cm ↘ 83cm ↓ 76cm
 ☐ 0,74 m³ ⚖ 24kg ⚙ 1,7mt+1,3mt

	Prezzo / Price €
Mix pelle Soft e Tessuto Cliente	1.353,00 €
Mix pelle Soft e Categoria A	1.394,00 €
Mix pelle Soft e Categoria E-L	1.432,00 €
Mix pelle Soft e Categoria M	1.455,00 €
Mix pelle Soft e categoria P	1.487,00 €
Mix pelle Soft e Categoria T	1.530,00 €
Mix pelle Soft e Categoria U	1.574,00 €
.	-
MAGGIORAZIONE PER:	-
Mix in pelle Maxi - Top	130,00 €
Mix in pelle Luxor	143,00 €
Mix in pelle Premium	188,00 €
Mix in pelle Vip	245,00 €

Magg.x basamento (LE18) noce canaletto
 extra charge for (LE18) noce Canaletto base **255,00 €**

Divano 2 posti

2-er sofa

Cod. D2000



↔ 140cm ↘ 83cm ↓ 76cm
 ☐ 1,12 m³ ⚖ 37kg ⚙ 3,2mt+1,7mt

	Prezzo / Price €
Tessuto Cliente	2.098,00 €
Categoria A	2.109,00 €
Categoria E-L	2.218,00 €
Categoria M	2.305,00 €
Categoria P	2.398,00 €
Categoria T	2.516,00 €
Categoria U	2.626,00 €
.	-
Pelle Soft	2.494,00 €
Pelle Maxi - Top	2.637,00 €
Pelle Luxor	2.899,00 €
Pelle Premium	3.074,00 €
Pelle Vip	3.479,00 €

Magg.x basamento (LE18) noce canaletto
 extra charge for (LE18) noce Canaletto base **532,00 €**

Divano 2 posti mix

2-er sofa mix

Cod. D20M0







↔ 140cm ↘ 83cm ↓ 76cm
 ☐ 1,12 m³ ⚖ 37kg ⚙ 3,2mt+1,7mt

	Prezzo / Price €
Mix pelle Soft e Tessuto Cliente	2.374,00 €
Mix pelle Soft e Categoria A	2.394,00 €
Mix pelle Soft e Categoria E-L	2.464,00 €
Mix pelle Soft e Categoria M	2.496,00 €
Mix pelle Soft e categoria P	2.555,00 €
Mix pelle Soft e Categoria T	2.631,00 €
Mix pelle Soft e Categoria U	2.706,00 €
.	-
MAGGIORAZIONE PER:	-
Mix in pelle Maxi - Top	68,00 €
Mix in pelle Luxor	193,00 €
Mix in pelle Premium	233,00 €
Mix in pelle Vip	392,00 €

Magg.x basamento (LE18) noce canaletto
 extra charge for (LE18) noce Canaletto base **532,00 €**

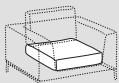
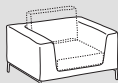
Vento



	 Seduta - Seat	 Struttura - Structure		
Rivestimento Upholstering (5)	Sfoderabile Removable —	Sfoderabile Removable —		
	Non sfoderabile Not removable 	Non sfoderabile Not removable 		
Imbottiture Padding (3-4)	 Resinato D.30kg/m³	 Resinato D.30kg/m³		

INFORMAZIONI TECNICHE

Struttura: 1

Masselli portanti in legno di abete. Elementi strutturali in pannelli di legno multistrati in classe E1, tamponamenti in faesite.

Molleggio: 1-2

Schienale in pannello di faesite. Seduta in nastri elastici di fibra propilenica e lattice incrociati e meccanicamente pretensionati.

TECHNICAL INFORMATION

Structure: 1

Solid fir wood. Structural elements in multilayer wood panels in class E1, infills in faesite.

Springing: 1-2

The back is made of hardboard panels. Seat with pre-tensioned crossed propylene fibre and latex elastic webbing.

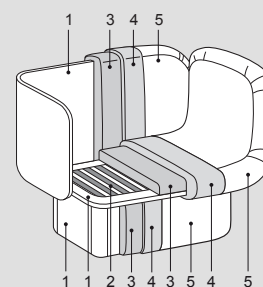
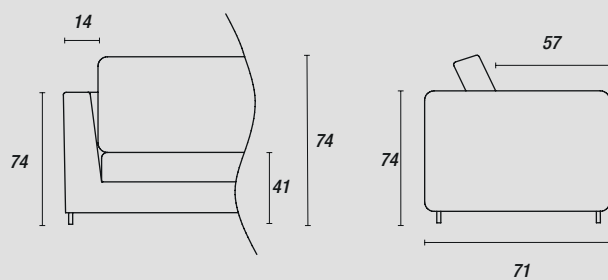

Piedini - Feet :



Vento | Vento

Poltrona

Armchair

Cod. P1000

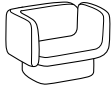

↔ 95cm ↘ 71cm ↑ 74cm
📦 0,59 m³ ⚖️ 28kg 🌀 4,1mt

	Prezzo / Price €
Tessuto Cliente	1.548,00 €
Categoria A	1.573,00 €
Categoria E-L	1.655,00 €
Categoria M	1.733,00 €
Categoria P	1.808,00 €
Categoria T	1.892,00 €
Categoria U	1.974,00 €
.	-
Pelle Soft	-
Pelle Maxi - Top	-
Pelle Luxor	-
Pelle Premium	-
Pelle Vip	-

Cuscino schienale in piuma a scatola

Down back cushion

Cod. ZCOH1







↔ 55cm ↘ 15cm ↑ 26cm
📦 0,05 m³ ⚖️ 2kg 🌀 1,4mt

	Prezzo / Price €
Tessuto Cliente	106,00 €
Categoria A	127,00 €
Categoria E-L	142,00 €
Categoria M	157,00 €
Categoria P	173,00 €
Categoria T	203,00 €
Categoria U	232,00 €
.	-
Pelle Soft	-
Pelle Maxi - Top	-
Pelle Luxor	-
Pelle Premium	-
Pelle Vip	-

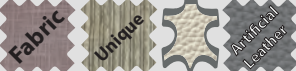
Cuscini - Tessuti e Pelli

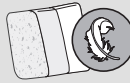
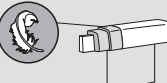

	Cuscini EcoSy - <i>Ecosy cushions</i>	Cuscini piuma - <i>Down cushions</i>	Poggiatesta - <i>Headrest</i>	
Rivestimento <i>Upholstering</i>	Sfoderabile <i>Removable</i>	Sfoderabile <i>Removable</i>	Sfoderabile <i>Removable</i>	
				
	Non sfoderabile <i>Not removable</i>	Non sfoderabile <i>Not removable</i>	Non sfoderabile <i>Not removable</i>	
	—	—	—	
Imbottiture <i>Padding</i>	 Ecosy	 Misto piuma	 D.25kg/m³	 Optional

Cuscini con imbottitura in Ecosy | Cushions with Ecosy padding

Cuscino a saponetta 40x40

Scatter cushion 40x40

Cod. ZC040



↔ 40cm
 ↳ 15cm
 ↓ 40cm
 0,03 m³ 0,8kg 0,7mt

	Prezzo / Price €
Tessuto Cliente	53,00 €
Categoria A	73,00 €
Categoria E-L	88,00 €
Categoria M	105,00 €
Categoria P	115,00 €
Categoria T	124,00 €
Categoria U	133,00 €
.	-
Pelle Soft	94,00 €
Pelle Maxi - Top	116,00 €
Pelle Luxor	132,00 €
Pelle Premium	159,00 €
Pelle Vip	188,00 €

Cuscino a saponetta 50x50

Scatter cushion 50x50

Cod. ZC050

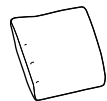

↔ 50cm
 ↳ 15cm
 ↓ 50cm
 0,05 m³ 1kg 0,9mt

	Prezzo / Price €
Tessuto Cliente	69,00 €
Categoria A	92,00 €
Categoria E-L	104,00 €
Categoria M	120,00 €
Categoria P	134,00 €
Categoria T	144,00 €
Categoria U	154,00 €
.	-
Pelle Soft	104,00 €
Pelle Maxi - Top	127,00 €
Pelle Luxor	147,00 €
Pelle Premium	174,00 €
Pelle Vip	204,00 €

Cuscino a saponetta 60x60

Scatter cushion 60x60

Cod. ZC060

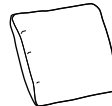

↔ 60cm
 ↳ 15cm
 ↓ 60cm
 0,07 m³ 1,2kg 1,0mt

	Prezzo / Price €
Tessuto Cliente	102,00 €
Categoria A	118,00 €
Categoria E-L	131,00 €
Categoria M	144,00 €
Categoria P	159,00 €
Categoria T	176,00 €
Categoria U	194,00 €
.	-
Pelle Soft	167,00 €
Pelle Maxi - Top	185,00 €
Pelle Luxor	204,00 €
Pelle Premium	245,00 €
Pelle Vip	291,00 €

Cuscino a saponetta 50x30

Scatter cushion 50x30

Cod. ZC053



↔ 50cm
 ↳ 15cm
 ↓ 30cm
 0,03 m³ 0,8kg 0,6mt

	Prezzo / Price €
Tessuto Cliente	85,00 €
Categoria A	98,00 €
Categoria E-L	109,00 €
Categoria M	120,00 €
Categoria P	132,00 €
Categoria T	146,00 €
Categoria U	161,00 €
.	-
Pelle Soft	139,00 €
Pelle Maxi - Top	154,00 €
Pelle Luxor	170,00 €
Pelle Premium	204,00 €
Pelle Vip	242,00 €

Cuscino a saponetta con bordo 40x40

Scatter cushion with piping 40x40

Cod. ZC04B



↔ 40cm
 ↳ 15cm
 ↓ 40cm
 0,03 m³ 0,8kg 0,7mt

	Prezzo / Price €
Tessuto Cliente	64,00 €
Categoria A	84,00 €
Categoria E-L	103,00 €
Categoria M	125,00 €
Categoria P	144,00 €
Categoria T	154,00 €
Categoria U	163,00 €
.	-
Pelle Soft	117,00 €
Pelle Maxi - Top	149,00 €
Pelle Luxor	164,00 €
Pelle Premium	199,00 €
Pelle Vip	235,00 €

Specificare il colore del bordo
 Pls. specify the piping colour

Cuscino a saponetta con bordo 50x50

Scatter cushion with piping 50x50

Cod. ZC05B



↔ 50cm
 ↳ 15cm
 ↓ 50cm
 0,05 m³ 1kg 0,9mt

	Prezzo / Price €
Tessuto Cliente	76,00 €
Categoria A	102,00 €
Categoria E-L	115,00 €
Categoria M	132,00 €
Categoria P	148,00 €
Categoria T	159,00 €
Categoria U	170,00 €
.	-
Pelle Soft	124,00 €
Pelle Maxi - Top	153,00 €
Pelle Luxor	173,00 €
Pelle Premium	209,00 €
Pelle Vip	248,00 €

Specificare il colore del bordo
 Pls. specify the piping colour

Cuscino a saponetta con bordo 60x60

Scatter cushion with piping 60x60

Cod. ZC06B



↔ 60cm
 ↳ 15cm
 ↓ 60cm
 0,07 m³ 2kg 1,2mt

	Prezzo / Price €
Tessuto Cliente	113,00 €
Categoria A	130,00 €
Categoria E-L	145,00 €
Categoria M	159,00 €
Categoria P	175,00 €
Categoria T	194,00 €
Categoria U	214,00 €
.	-
Pelle Soft	184,00 €
Pelle Maxi - Top	204,00 €
Pelle Luxor	225,00 €
Pelle Premium	270,00 €
Pelle Vip	321,00 €

Specificare il colore del bordo
 Pls. specify the piping colour

Cuscino a saponetta con bordo 50x30

Scatter cushion with piping 50x30

Cod. ZC054



↔ 50cm
 ↳ 15cm
 ↓ 30cm
 0,03 m³ 0,8kg 0,6mt

	Prezzo / Price €
Tessuto Cliente	94,00 €
Categoria A	108,00 €
Categoria E-L	120,00 €
Categoria M	132,00 €
Categoria P	146,00 €
Categoria T	161,00 €
Categoria U	178,00 €
.	-
Pelle Soft	153,00 €
Pelle Maxi - Top	170,00 €
Pelle Luxor	187,00 €
Pelle Premium	225,00 €
Pelle Vip	267,00 €

Specificare il colore del bordo
 Pls. specify the piping colour

Cuscini con imbottitura in Ecosy | Cushions with Ecosy padding

Cuscino con profilo 45x45

Cushion with profile 45x45

Cod. ZC04Q



↔ 45cm
↙ 10cm
↕ 45cm
0,03 m³ 0,8kg 0,7mt

Cuscino con profilo 55x55

Cushion with profile 55x55

Cod. ZC05Q

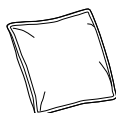

↔ 55cm
↙ 10cm
↕ 55cm
0,04 m³ 1kg 0,9mt

Cuscino con volant 50x50

Scatter cushion with volant 50x50

Cod. ZC05V



↔ 50cm
↙ 10cm
↕ 50cm
0,03 m³ 0,9 kg 0,8mt

	Prezzo / Price €
Tessuto Cliente	58,00 €
Categoria A	80,00 €
Categoria E-L	94,00 €
Categoria M	110,00 €
Categoria P	123,00 €
Categoria T	134,00 €
Categoria U	144,00 €
-	-
Pelle Soft	100,00 €
Pelle Maxi - Top	124,00 €
Pelle Luxor	140,00 €
Pelle Premium	168,00 €
Pelle Vip	197,00 €

	Prezzo / Price €
Tessuto Cliente	76,00 €
Categoria A	102,00 €
Categoria E-L	115,00 €
Categoria M	132,00 €
Categoria P	148,00 €
Categoria T	159,00 €
Categoria U	170,00 €
-	-
Pelle Soft	124,00 €
Pelle Maxi - Top	153,00 €
Pelle Luxor	173,00 €
Pelle Premium	209,00 €
Pelle Vip	248,00 €

	Prezzo / Price €
Tessuto Cliente	76,00 €
Categoria A	102,00 €
Categoria E-L	115,00 €
Categoria M	132,00 €
Categoria P	148,00 €
Categoria T	159,00 €
Categoria U	170,00 €
-	-
Pelle Soft	-
Pelle Maxi - Top	-
Pelle Luxor	-
Pelle Premium	-
Pelle Vip	-

Cuscini con imbottitura in piuma | Cushions with down padding

H1 cuscino schienale in piuma a scatola 55x55

H1 feather back cushion 55x55

Cod. ZCOH1



H1

↔ 55cm
↕ 55cm
📦 0,05 m³
📏 15cm
📏 2kg
🔄 0,9mt

	Prezzo / Price €
Tessuto Cliente	104,00 €
Categoria A	125,00 €
Categoria E-L	139,00 €
Categoria M	155,00 €
Categoria P	170,00 €
Categoria T	201,00 €
Categoria U	230,00 €
.	-
Pelle Soft	219,00 €
Pelle Maxi - Top	263,00 €
Pelle Luxor	289,00 €
Pelle Premium	343,00 €
Pelle Vip	404,00 €

H2 cuscino in piuma a scatola 45x45

H2 Feather scatter cushion 45x45

Cod. ZCOH2



H2

↔ 45cm
↕ 45cm
📦 0,03 m³
📏 15cm
📏 0,8kg
🔄 0,8mt

	Prezzo / Price €
Tessuto Cliente	95,00 €
Categoria A	108,00 €
Categoria E-L	124,00 €
Categoria M	135,00 €
Categoria P	149,00 €
Categoria T	168,00 €
Categoria U	187,00 €
.	-
Pelle Soft	176,00 €
Pelle Maxi - Top	211,00 €
Pelle Luxor	229,00 €
Pelle Premium	277,00 €
Pelle Vip	327,00 €

H3 cuscino in piuma a saponetta 45x35

H3 Feather scatter cushion 45x35

Cod. ZCOH3



H3

↔ 45cm
↕ 35cm
📦 0,02 m³
📏 15cm
📏 0,7kg
🔄 0,6mt

	Prezzo / Price €
Tessuto Cliente	85,00 €
Categoria A	95,00 €
Categoria E-L	108,00 €
Categoria M	119,00 €
Categoria P	130,00 €
Categoria T	152,00 €
Categoria U	174,00 €
.	-
Pelle Soft	141,00 €
Pelle Maxi - Top	165,00 €
Pelle Luxor	189,00 €
Pelle Premium	225,00 €
Pelle Vip	265,00 €

H4 cuscino in piuma a saponetta 50x25

H4 Feather scatter cushion 50x25

Cod. ZCOH4



H4

↔ 50cm
↕ 25cm
📦 0,02 m³
📏 15cm
📏 1kg
🔄 0,6mt

	Prezzo / Price €
Tessuto Cliente	81,00 €
Categoria A	93,00 €
Categoria E-L	104,00 €
Categoria M	112,00 €
Categoria P	123,00 €
Categoria T	139,00 €
Categoria U	155,00 €
.	-
Pelle Soft	131,00 €
Pelle Maxi - Top	147,00 €
Pelle Luxor	161,00 €
Pelle Premium	192,00 €
Pelle Vip	223,00 €

H5 cuscino in piuma a scatola 45x36

H5 Feather scatter cushion 45x36

Cod. ZCOH5



H5

↔ 45cm
↕ 36cm
📦 0,03 m³
📏 15cm
📏 0,5kg
🔄 0,7mt

	Prezzo / Price €
Tessuto Cliente	99,00 €
Categoria A	114,00 €
Categoria E-L	124,00 €
Categoria M	141,00 €
Categoria P	155,00 €
Categoria T	173,00 €
Categoria U	189,00 €
.	-
Pelle Soft	163,00 €
Pelle Maxi - Top	191,00 €
Pelle Luxor	230,00 €
Pelle Premium	260,00 €
Pelle Vip	305,00 €

C1 cuscino schienale a scatola in piuma con Zip 55x55

C1 Back scatter cushion with zip 55x55

Cod. ZCOC1



C1

↔ 55cm
↕ 55cm
📦 0,06 m³
📏 15cm
📏 2kg
🔄 0,9mt
Cerniera beige (CE01) o grigio (CE03)

Zip available in the colours beige (CE01) or gray (CE03)

	Prezzo / Price €
Tessuto Cliente	103,00 €
Categoria A	127,00 €
Categoria E-L	148,00 €
Categoria M	163,00 €
Categoria P	180,00 €
Categoria T	193,00 €
Categoria U	207,00 €
.	-
Pelle Soft	228,00 €
Pelle Maxi - Top	273,00 €
Pelle Luxor	303,00 €
Pelle Premium	369,00 €
Pelle Vip	436,00 €

C2 cuscino a scatola in piuma con Zip 45x45

C2 Scatter cushion with Zip 45x45

Cod. ZCOC2



C2

↔ 45cm
↕ 45cm
📦 0,04 m³
📏 15cm
📏 1,5kg
🔄 0,7mt
Cerniera beige (CE01) o grigio (CE03)

Zip available in the colours beige (CE01) or gray (CE03)

	Prezzo / Price €
Tessuto Cliente	93,00 €
Categoria A	113,00 €
Categoria E-L	127,00 €
Categoria M	144,00 €
Categoria P	158,00 €
Categoria T	169,00 €
Categoria U	182,00 €
.	-
Pelle Soft	194,00 €
Pelle Maxi - Top	228,00 €
Pelle Luxor	253,00 €
Pelle Premium	305,00 €
Pelle Vip	359,00 €

T6 cuscino tondo in piuma diam.50

T6 down rounded cushion diam.50

Cod. ZCOT6



T6

↔ 50cm
↕ 50cm
📦 0,05 m³
📏 15cm
📏 1,4kg
🔄 0,9mt

	Prezzo / Price €
Tessuto Cliente	97,00 €
Categoria A	118,00 €
Categoria E-L	137,00 €
Categoria M	152,00 €
Categoria P	169,00 €
Categoria T	184,00 €
Categoria U	198,00 €
.	-
Pelle Soft	201,00 €
Pelle Maxi - Top	239,00 €
Pelle Luxor	268,00 €
Pelle Premium	320,00 €
Pelle Vip	376,00 €

Cuscini con imbottitura in piuma | Cushions with down padding

A1 cuscino in piuma con inserto centrale 55x55

A1 down cushion with central insert 55x55

Cod. ZC0A1

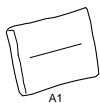

↔ 55cm
↙ 15cm
↕ 55cm
📦 0,05 m³
📏 2kg
🌀 0,9mt

	Prezzo / Price €
Tessuto Cliente	116,00 €
Categoria A	139,00 €
Categoria E-L	153,00 €
Categoria M	171,00 €
Categoria P	191,00 €
Categoria T	223,00 €
Categoria U	254,00 €
-	-
Pelle Soft	246,00 €
Pelle Maxi - Top	293,00 €
Pelle Luxor	321,00 €
Pelle Premium	389,00 €
Pelle Vip	460,00 €

Cuscino in piuma plissettato 50x50

Pleated feather cushion 50x50

Cod. ZC0Y5



↔ 50cm
↙ 16cm
↕ 50cm
📦 0,05m³
📏 1,8kg
🌀 1,6mt

	Prezzo / Price €
Tessuto Cliente	146,00 €
Categoria A	183,00 €
Categoria E-L	207,00 €
Categoria M	234,00 €
Categoria P	261,00 €
Categoria T	291,00 €
Categoria U	319,00 €
-	-
Pelle Soft	-
Pelle Maxi - Top	-
Pelle Luxor	-
Pelle Premium	-
Pelle Vip	-

Cuscino in piuma 48x48

Feather cushion 48x48

Cod. ZC05P



↔ 48cm
↙ 15cm
↕ 48cm
📦 0,04 m³
📏 1kg
🌀 0,8mt

	Prezzo / Price €
Tessuto Cliente	69,00 €
Categoria A	92,00 €
Categoria E-L	104,00 €
Categoria M	120,00 €
Categoria P	134,00 €
Categoria T	144,00 €
Categoria U	154,00 €
-	-
Pelle Soft	101,00 €
Pelle Maxi - Top	122,00 €
Pelle Luxor	136,00 €
Pelle Premium	161,00 €
Pelle Vip	190,00 €

Cuscino a saponetta in piuma 60x30

Scatter cushion 60x30

Cod. ZC056



↔ 60cm
↙ 15cm
↕ 30cm
📦 0,03 m³
📏 0,8kg
🌀 0,6mt

	Prezzo / Price €
Tessuto Cliente	85,00 €
Categoria A	98,00 €
Categoria E-L	109,00 €
Categoria M	120,00 €
Categoria P	132,00 €
Categoria T	146,00 €
Categoria U	161,00 €
-	-
Pelle Soft	139,00 €
Pelle Maxi - Top	154,00 €
Pelle Luxor	170,00 €
Pelle Premium	204,00 €
Pelle Vip	242,00 €

Cuscino in piuma 60x60

Feather cushion 60x60

Cod. ZC06P



↔ 60cm
↙ 15cm
↕ 60cm
📦 0,07 m³
📏 1,2kg
🌀 1mt

	Prezzo / Price €
Tessuto Cliente	102,00 €
Categoria A	118,00 €
Categoria E-L	131,00 €
Categoria M	144,00 €
Categoria P	159,00 €
Categoria T	176,00 €
Categoria U	194,00 €
-	-
Pelle Soft	167,00 €
Pelle Maxi - Top	185,00 €
Pelle Luxor	204,00 €
Pelle Premium	245,00 €
Pelle Vip	291,00 €

Cuscino in piuma 70x70

Feather cushion 70x70

Cod. ZC07P

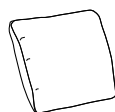

↔ 70cm
↙ 15cm
↕ 70cm
📦 0,06 m³
📏 3kg
🌀 2,2mt

	Prezzo / Price €
Tessuto Cliente	123,00 €
Categoria A	142,00 €
Categoria E-L	158,00 €
Categoria M	173,00 €
Categoria P	191,00 €
Categoria T	212,00 €
Categoria U	233,00 €
-	-
Pelle Soft	201,00 €
Pelle Maxi - Top	222,00 €
Pelle Luxor	245,00 €
Pelle Premium	294,00 €
Pelle Vip	350,00 €

Cuscino schienale in piuma 70x70

Down back cushion 70x70

Cod. ZCSA1



↔ 70cm
↙ 27cm
↕ 70cm
📦 0,19 m³
📏 8kg
🌀 2,2mt

	Prezzo / Price €
Tessuto Cliente	238,00 €
Categoria A	251,00 €
Categoria E-L	291,00 €
Categoria M	326,00 €
Categoria P	361,00 €
Categoria T	401,00 €
Categoria U	436,00 €
-	-
Pelle Soft	433,00 €
Pelle Maxi - Top	483,00 €
Pelle Luxor	576,00 €
Pelle Premium	647,00 €
Pelle Vip	798,00 €

Cuscino schienale luxury in piuma 70x70

Down back cushion luxury 70x70

Cod. ZCSY7



↔ 70cm
↙ 27cm
↕ 70cm
📦 0,19 m³
📏 8kg
🌀 2,2mt

Un lato plisse' e un lato liscio
1 pleated side and 1 smooth side

	Prezzo / Price €
Tessuto Cliente	293,00 €
Categoria A	306,00 €
Categoria E-L	347,00 €
Categoria M	383,00 €
Categoria P	419,00 €
Categoria T	464,00 €
Categoria U	500,00 €
-	-
Pelle Soft	-
Pelle Maxi - Top	-
Pelle Luxor	-
Pelle Premium	-
Pelle Vip	-

Tessuti e pelli | Fabric & Leather

Tessuto a metro lineare

Price for fabric

—

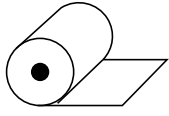

	Prezzo / Price €
Categoria A	29,00 €
Categoria E-L	48,00 €
Categoria M	55,00 €
Categoria P	80,00 €
Categoria T	87,00 €
Categoria U	94,00 €

Pelle a metro quadro

Square meter leather price

—



	Prezzo / Price €
Pelle Soft	83,00 €
Pelle Maxi - Top	125,00 €
Pelle Luxor	152,00 €
Pelle Premium	184,00 €
Pelle Vip	229,00 €

Si vendono solo manti interi
Only whole coats are sold

-

Prelavaggio tessuto a metro lineare

Fabric prewash for linear meter

—

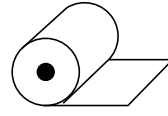

	Prezzo / Price €
Categoria A	14,00 €
Categoria E-L	14,00 €
Categoria M	14,00 €
Categoria P	14,00 €
Categoria T	14,00 €
Categoria U	14,00 €

Solamente per tessuti lavabili ad acqua
For water washable fabrics only

-

Rivestimenti utilizzati nelle foto a catalogo

Rivestimenti utilizzati nelle foto a catalogo

Pagina - Rivestimento

06 – PUPPET – tessuto Link 02
14 – HALL – tessuto Uber 023 e pelle Vogue 409
20 – PACIFIC – tessuto Tallin 014
22 – PACIFIC – tessuto Texas 015
28 – VENTO – tessuto Enter 020
30 – VENTO – tessuto Trend 034
32 – VENTO – tessuto Enter 057
34 – ORIGAMI – pelle Polar 295
40 – BEETLE – tessuto Tallin 021
45 – BEETLE – tessuto Pablo 050
46 – CUPER – pelle Pisa 004
48 – CUPER – tessuto Time 036
52 – CUT SOFT – tessuto Pablo 163
57 – CUT – tessuto Easycare 016 e pelle Venice 001
58 – CUT – tessuto Tallin 021
62 – OCTAVIA – tessuto Trend 034
64 – OCTAVIA – tessuto Trend 068
68 – MARABU' – tessuto Texas 023
74 – MARABU' divano – tessuto Texas 013
76 – CLIP – tessuto Peggy 121
80 – CLIP – tessuto Peggy 204
82 – NATHY – tessuto Erik 130 e cuoio rigenerato Tortora CR03
85 – NATHY – tessuto Time 035 e cuoio rigenerato Canapa CR10
87 – NATHY – tessuto Erik 130 e cuoio rigenerato Canapa CR10
90 – BEYL – tessuto Madera 361 e cuoio rigenerato Canapa CR10
98 – LUCIA – tessuto Tape 305 e Post 071
104 – LUCIA – tessuto Tape 304 e Post 096
106 – LUCIA – tessuto Princess 604 e Post 203
108 – SOFTY – tessuto Post 059 e pelle Polar 298
114 – SOFTY – tessuto Post 071 e pelle Polar 298
116 – ROUND – tessuto Pablo 09
122 – ROUND – tessuto Logan 002
124 – BEND – tessuto Madera 362 e pelle Polar 209
126 – BEND – tessuto Medley 022
130 – KYO – tessuto Post 089
132 – KYO – Easycare 006
136 – KYO – Post 096
137 – KYO – Madera 360
138 – DAYTONA – tessuto Medley 007 e pelle Pisa 04
141 – DAYTONA – tessuto Pablo 096 e pelle Polar 207
144 – CHLOE' – tessuto Medley 002
144 – CHLOE' LUXURY – tessuto Time 010 e Trend 234
149 – CHLOE' – tessuto Petra 037
150 – ST. TROPEZ – tessuto Play 001 e tessuto Medley 027
153 – ST. TROPEZ divano – tessuto Texas 023
156 – ST.- TROPEZ – tessuto Play 013 e pelle Pisa 001
158 – LINEAR – tessuto Tallin 004 e pelle Venice 001
162 – LINEAR – tessuto Post 056 e pelle Tokyo 404
164 – ELLIE – tessuto Madera 362
166 – ELLIE – Pelle Venice 001
168 – RAY – pelle Tokyo 406
171 – RAY – tessuto Play 013 e pelle Polar 275
172 – DUFFLE' – pelle Polar 211
174 – DUFFLE' – pelle Vougue 407
175 – DUFFLE' – tessuto Play 002

Upholstering used in the pictures of the catalogue

Page - Upholstering

06 – PUPPET – fabric Link 02
14 – HALL – fabric Uber 023 and leather Vogue 409
20 – PACIFIC – fabric Tallin 014
22 – PACIFIC – fabric Texas 015
28 – VENTO – fabric Enter 020
30 – VENTO – fabric Trend 034
32 – VENTO – fabric Enter 057
34 – ORIGAMI – leather Polar 295
40 – BEETLE – fabric Tallin 021
45 – BEETLE – fabric Pablo 050
46 – CUPER – leather Pisa 004
48 – CUPER – fabric Time 036
52 – CUT SOFT – fabric Pablo 163
57 – CUT – fabric Easycare 016 and leather Venice 001
58 – CUT – fabric Tallin 021
62 – OCTAVIA – fabric Trend 034
64 – OCTAVIA – fabric Trend 068
68 – MARABU' – fabric Texas 023
74 – MARABU' sofa – fabric Texas 013
76 – CLIP – fabric Peggy 121
80 – CLIP – fabric Peggy 204
82 – NATHY – fabric Erik 130 and recycled bonded leather Tortora CR03
85 – NATHY – fabric Time 035 and recycled bonded leather Canapa CR10
87 – NATHY – fabric Erik 130 and recycled bonded leather Canapa CR10
90 – BEYL – fabric Madera 361 and recycled bonded leather Canapa CR10
98 – LUCIA – fabric Tape 305 and Post 071
104 – LUCIA – fabric Tape 304 and Post 096
106 – LUCIA – fabric Princess 604 and Post 203
108 – SOFTY – fabric Post 059 and leather Polar 298
114 – SOFTY – fabric Post 071 and leather Polar 298
116 – ROUND – fabric Pablo 09
122 – ROUND – fabric Logan 002
124 – BEND – fabric Madera 362 and leather Polar 209
126 – BEND – fabric Medley 022
130 – KYO – fabric Post 089
132 – KYO – Easycare 006
136 – KYO – Post 096
137 – KYO – Madera 360
138 – DAYTONA – fabric Medley 007 and leather Pisa 04
141 – DAYTONA – fabric Pablo 096 and leather Polar 207
144 – CHLOE' – fabric Medley 002
144 – CHLOE' LUXURY – fabric Time 010 and Trend 234
149 – CHLOE' – fabric Petra 037
150 – ST. TROPEZ – fabric Play 001 and fabric Medley 027
153 – ST. TROPEZ divano – fabric Texas 023
156 – ST.- TROPEZ – fabric Play 013 and leather Pisa 001
158 – LINEAR – fabric Tallin 004 and leather Venice 001
162 – LINEAR – fabric Post 056 and leather Tokyo 404
164 – ELLIE – fabric Madera 362
166 – ELLIE – leather Venice 001
168 – RAY – leather Tokyo 406
171 – RAY – fabric Play 013 and leather Polar 275
172 – DUFFLE' – leather Polar 211
174 – DUFFLE' – leather Vougue 407
175 – DUFFLE' – fabric Play 002

Finiture e materiali utilizzati

Finiture e materiali utilizzati

Poliuretano schiumato a freddo.

Il poliuretano schiumato a freddo viene ottenuto dalla miscela di vari componenti, viene iniettato sottoforma di schiuma in stampi appositamente preparati e insieme al telaio in acciaio va a formare la struttura desiderata; per ogni articolo viene adeguata la miscela di componenti e così vengono garantite la corretta qualità e il livello di comfort del prodotto.

Finishes and materials used

Cold-molded injected foam

The cold-foamed polyurethane is obtained from the mixture of various components, it is injected in the form of foam into specially prepared molds and together with the steel frame it forms the desired structure; for each item the mixture of components is adapted and thus the correct quality and comfort level of the product are guaranteed.

Campionario tessuti indoor 2023 - Fabrics sample - Stoffmuster - Muestra des telas - Échantillon de tissus

NOME TESSUTO	COMPOSIZIONE	MARTINDALE	PILLING TEST	LAVAGGIO	ECO-FRIENDLY	IDROREPELENTE	ANTIMACCHIA	IRRESTRINGIBILE	ANALLERGICO
ADRIA	70%PL - 30%VI	30.000	4	30°/A SECCO		X			
AFTER	100%PL	60.000	5	30°/A SECCO		X		X	
EASY CARE	70%PL - 30%LI	50.000	5	30°/A SECCO		X	X	X	
EMERY	100%PL	40.000	4	30°/A SECCO		X			
ENTER	100%PL	40.000	4	30°/A SECCO					
ERIK	100%PL	30.000	4	30°/A SECCO					
EVEN	100%PL	50.000	4	30°					
EVEREST	85%PVC - 15%PL	50.000	-	A MANO					
EVERGREEN	100%PP	50.000	4	30°	X			X	X
LEWIS	57%PL - 43%VI	100.000	4	30°/A SECCO					
LIKE	100%PL	100.000	4	30°/A SECCO			X	X	X
LINK	97%PL - 3%VI	30.000	4	30°/A SECCO					
LOGAN	100%PL	100.000	5	30°/A SECCO					
LOLITA	100% PL	40.000	4	30°/A SECCO					
LOUNGE	100% PL	30.000	4	30°/A SECCO		x			
MADERA	28%CO - 26%VI - 25%PC - 16%LI - 5%PL	25.000	4	A SECCO					
MANHATTAN	50%PL - 27%PC - 9%CO - 7%LI - 7%VI	25.000	5	A SECCO					
MARTIN	29%PL - 23%LI - 14%WO - 13%CO - 9%VI - 7%PA - 5%PC	50.000	4	30°/A SECCO					
MAYA	30%CO - 2%PU - 68%PVC	> 50.000	-	A MANO					
MEDLEY	85%PL - 15%CO	30.000	5	30°/A SECCO					
MEGHAN	66% PC - 11%LI - 12%PL - 11%VI	30.000	4	A SECCO					
PABLO	23%WO - 48%PC - 12%PL - 10%NY - 7%CO	24.000	4	A SECCO					
PECHINO	60%RCO - 40%PL	60.000	5	30°/A SECCO	X				
PEGGY	20%CO - 80%PL	100.000	4	30°/A SECCO					
PETRA	41%CO - 36%PL - 23%PC	25.000	5	30°/A SECCO					
PHILIP	54%RCO - 31%PL - 15%PC	25.000	4	A SECCO	X				
PICTURE	58%VI - 28%CO - 14%PL	30.000	4	A SECCO					
PLAY	55%CO - 16%PL - 13%VI - 12%PC - 3%LI - 1%PA	20.000	4	A SECCO					
PORTO	46%RPL - 37%PL - 17% RCO	25.000	4	A SECCO	X				
POSITANO	58%PC - 14%PL - 15%WO - 13%CO	20.000	5	A SECCO					
POST	100%PL	60.000	5	30°/A SECCO					
POTTER	34%PC - 24%CO - 14%WO - 12%VI - 12%PL - 4%LI	30.000	4	A SECCO					
PRINCESS	100%PL FR	80.000	5	30°					
TAPE	49%PC - 23%PL - 23%VI - 5%CO	30.000	4	A SECCO					
TALLIN	90%CO - 10%PL	30.000	3/4	A SECCO					
TASK	45%PC - 25%PL - 22%CO - 8%WO	30.000	4	A SECCO					
TEXAS	72%RPET - 28%PL	60.000	5	30°	X				
TIME	49%PC - 23%LI - 14%CO - 14%PL	> 35.000	4	A SECCO					
TRAVEL	54%VI - 38%CO - 8%PL	25.000	4	A SECCO					
TREND	55%VI - 45%CO	50.000	4	A SECCO					
TRUST	80%RCO - 20%PL	55.000	3/4	30°	X				
TWIN	100%RPL	50.000	4	40°	X				
TWIST	77%VI - 23%PL	20.000	4	A SECCO					
UBER	59%PC - 41%PL	30.000	3/4	30°/A SECCO					
UNIQUE	39%PL - 39%CO - 22%PC	20.000	3/4	A SECCO					
UNIFORM	77%VI - 23%PL	25.000	4	30°					

Ditre Italia

Ditre Italia srl

Via del Lavoro, 21 Z.I. - 31016 Cordignano (TV) ITALY
 Tel. +39 0438 9999 - Fax +39 0438 999993
 www.ditreitalia.it - info@ditreitalia.it
 Reg. Impr. Tv - C.F. e P.IVA IT04561300262
 Capitale sociale € 1.000.000,00 I.V. - R.E.A. Tv 360075

Proposta d'ordine del	M.PRO-00
Cliente _____	Data di consegna _____
Città _____	Spedizione a mezzo _____
Provincia _____	Pagamento _____
Nazione _____	Sconto _____

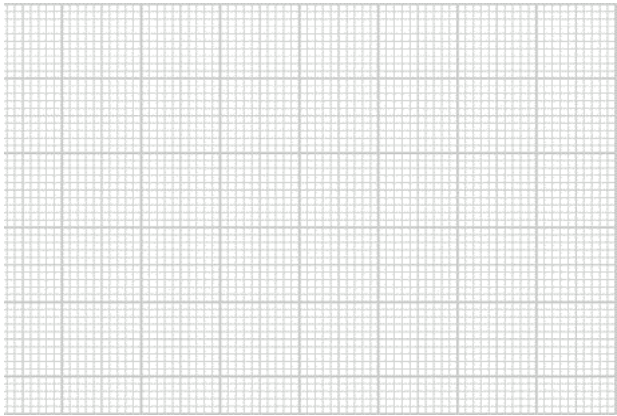
Modello	
Disegno in pianta 	Rivestimento scocca _____ Rivestimento cuscini _____ Tessuto per "Bordino" _____ Cod. filo per "Punto Pettine" _____ Colore cerniera _____ Tipo schienale _____ Tipo bracciolo _____ Piedino o basamento/finitura _____ Imbottitura ECOSY <input type="checkbox"/> SI <input type="checkbox"/> NO Mod. Kanaha - finitura fianchi _____ Mod. Kanaha - finitura schienale _____

Quantità	Articolo	Descrizione	Prezzo unitario
TOTALE			

Note: _____

Firma dell'Agente _____ Firma del Cliente _____ Salvo approvazione della casa

DITRE Italia		MODULO RECLAMO M.RCL-00		DATA ___/___/___
INFORMAZIONI BASE PER L'INOLTRO				
- Sono trascorsi più di 8 giorni dal ricevimento della merce ?			<input type="checkbox"/> SI	<input type="checkbox"/> NO
- Ha segnalato il problema sul Documento di Trasporto ?			<input type="checkbox"/> SI	<input type="checkbox"/> NO
- L'imballo presenta danni visibili ?			<input type="checkbox"/> SI	<input type="checkbox"/> NO
- Si dispone di materiale fotografico a supporto della contestazione ?			<input type="checkbox"/> SI	<input type="checkbox"/> NO
CLIENTE				
CITTA'		PROVINCIA		
N. ORDINE		DATA ORDINE		
N. DDT / FATTURA		DATA DDT / FATTURA		
OGGETTO DELLA CONTESTAZIONE				
<input type="checkbox"/> STRUTTURA	<input type="checkbox"/> MECCANISMI	<input type="checkbox"/> COMPLEMENTI		
<input type="checkbox"/> RIVESTIMENTI	<input type="checkbox"/> PIEDINI	<input type="checkbox"/> ERRATA SPEDIZIONE		
<input type="checkbox"/> IMBOTTITURE	<input type="checkbox"/> PARTI MANCANTI/ERRATE	<input type="checkbox"/> ALTRO		
MODELLO	ARTICOLO	RIVESTIMENTO	Q.TA' NC	
1.				
2.				
3.				
4.				
NOTE / DESCRIZIONE				
RICHIESTA DEL CLIENTE				
<input type="checkbox"/> Sostituzione	<input type="checkbox"/> Reso in conto riparazione	<input type="checkbox"/> Assistenza a pagamento	<input type="checkbox"/> Conto Visione	

ATTENZIONE: in caso di danneggiamento/manomissione della merce, è necessario allegare il seguente materiale fotografico/video:

- foto della merce danneggiata
- foto in dettaglio della parte danneggiata
- foto dell'imballo in prossimità della parte danneggiata

NORME GENERALI PER I RESI
<ul style="list-style-type: none"> - Il luogo di destinazione della merce deve essere: DITRE ITALIA S.r.l. Via del Lavoro, 21 – 31016, Cordignano (TV). - Il materiale ci deve essere reso esclusivamente con un nostro automezzo o con corriere previa nostra autorizzazione. - Lo stato di conservazione della merce sarà da noi attentamente verificato al rientro della stessa ed, in caso di danni non imputabili, non sarà riconosciuto il valore dei singoli elementi. - Qualora per mancanza dell'imballo originale (o di imballo idoneo atto a preservare l'integrità della merce durante il trasporto al nostro magazzino), la merce risultasse danneggiata, ci vedremo costretti nostro malgrado a detrarre dalle spettanze le eventuali spese di riparazione che si rendessero necessarie. - L'autista non è autorizzato a ritirare nessun collo in mancanza di autorizzazione scritta dell'azienda. - Sarà discrezione dell'azienda valutare se sostituire o riparare gli articoli ritirati.

CONDIZIONI GENERALI DI VENDITA DITRE ITALIA srl

Articolo 1. CAMPO DI APPLICAZIONE DELLE CONDIZIONI GENERALI

1.1. Campo di applicazione

Le presenti condizioni generali di vendita (di seguito, le "Condizioni Generali di Vendita") disciplinano tutti i contratti per la vendita, da parte di Ditre Italia S.r.l. (di seguito "Ditre") ad un rivenditore (di seguito, il "Rivenditore"), dei prodotti (i "Prodotti") contrassegnati dal marchio "Ditre" inclusi nel listino in calce al quale le presenti Condizioni Generali di Vendita sono state stampate e che Ditre si è resa disponibile a mettere a disposizione del Rivenditore attraverso la consegna del relativo listino.

Le presenti Condizioni Generali di Vendita formano parte integrante e sostanziale di tutti gli ordini e le conferme d'ordine di Prodotti effettuati da e nei confronti di ciascun Rivenditore.

1.2. Modifiche ed integrazioni

I Prodotti a cui fanno riferimento le Condizioni Generali di Vendita sono quelli indicati nei listini di Ditre in calce ai quali sono state apposte le presenti Condizioni Generali di Vendita in vigore all'atto dell'accettazione dell'ordine da parte di Ditre con le specifiche ed i disegni ivi contenuti. Eventuali modifiche delle specifiche tecniche dei Prodotti richieste dal Rivenditore dovranno essere accettate per iscritto da Ditre.

Le presenti Condizioni Generali di Vendita escludono l'applicazione di altre condizioni con riferimento ai Prodotti, a meno che non sia diversamente concordato per iscritto con Ditre. Qualsiasi modifica o integrazione alle Condizioni Generali di Vendita da parte del Rivenditore sarà valida e vincolante solo se specificatamente approvata per iscritto da Ditre.

Articolo 2. ORDINI

2.1. Modalità di presentazione

Ciascun ordine di Prodotti (di seguito, l'"Ordine") dovrà essere effettuato per iscritto su modulo conforme e dovrà contenere tutti gli elementi necessari per la corretta individuazione del Rivenditore (nominativo o denominazione sociale, indirizzo, numeri telefonici e indirizzo mail) e dei Prodotti ordinati. Ai sensi e per gli effetti di cui agli artt. 1329 e 1331 cod. civ., ciascun Ordine varrà quale proposta di acquisto dei relativi Prodotti da parte del Rivenditore regolata dalle presenti Condizioni Generali di Vendita, e si intenderà irrevocabile per un periodo di 90 (novanta) giorni dalla data di ricezione dell'Ordine stesso da parte di Ditre.

2.2. Perfezionamento dell'Ordine

Ogni Ordine potrà dirsi accettato solo a seguito di conferma scritta da parte di Ditre al Rivenditore (di seguito, la "Conferma d'Ordine"). In ogni caso, Ditre si riserva il diritto di ridurre i quantitativi ordinati in ragione delle proprie esigenze produttive e commerciali, curando di darne comunicazione scritta al Rivenditore.

Il Rivenditore è comunque sempre tenuto a controllare la Conferma d'Ordine e, qualora rilevi errori o difformità nella Conferma d'Ordine rispetto all'Ordine o a qualsiasi ordine di Prodotti effettuato, dovrà darne tempestiva comunicazione a Ditre.

L'accettazione da parte di Ditre di uno o più Ordini non potrà essere considerata circostanza tale da ingenerare un affidamento circa l'accettazione di ordini futuri che Ditre rimarrà libera di rifiutare a sua discrezione senza che tale rifiuto possa ingenerare una qualsivoglia responsabilità in capo a Ditre medesima.

2.3. Esclusiva

L'emissione di una Conferma d'Ordine da parte di Ditre non comporta alcun diritto di esclusiva a favore del Rivenditore. Ditre, pertanto, avrà il diritto di concludere con terzi contratti per la fornitura di Prodotti identici o simili a quelli oggetto dell'Ordine, anche nella stessa zona in cui opera il Rivenditore.

Articolo 3. PREZZI E TERMINI DI PAGAMENTO

3.1. Prezzo di acquisto del Rivenditore

I prezzi di acquisto che dovranno essere corrisposti dal Rivenditore sono quelli contenuti nel listino prezzi di Ditre in vigore alla data di consegna dei Prodotti nel Paese del Rivenditore, al netto degli sconti accordati da Ditre al Rivenditore in ciascun Ordine e confermati nella Conferma d'Ordine, corrispondenti a quelli indicati sulla relativa fattura emessa a fronte dell'esecuzione dell'Ordine (di seguito, il "Prezzo").

Tali prezzi unitari saranno da intendersi al netto dell'IVA e comprensivi delle ulteriori e distinte spese sostenute da Ditre per l'imballo, la spedizione, il carico, ed ogni altro costo od onere eventualmente sostenuto sino alla consegna, fatto salvo quanto previsto dall'articolo 4.3 infra.

3.2. Listini prezzo Ditre

I listini prezzo Ditre di volta in volta in vigore nei singoli Paesi costituiscono i prezzi raccomandati per la vendita al dettaglio dei Prodotti al netto dell'IVA.

3.3. Condizioni di pagamento

I termini di pagamento dei Prodotti, indicati in ciascun Ordine e confermati nella Conferma d'Ordine, decorrono dalla data della fattura emessa a fronte dell'esecuzione dell'Ordine, indipendentemente dalla data di effettiva consegna dei Prodotti.

In caso di mancato rispetto, da parte del Rivenditore, dei termini di pagamento previsti in ciascun Ordine, Ditre avrà il diritto di sospendere immediatamente la consegna dei Prodotti, anche se relativa a contratti già in corso di esecuzione, di risolvere immediatamente il relativo contratto ai sensi dell'art. 1456 cod. civ. e di ottenere il risarcimento degli eventuali danni subiti.

Ditre avrà il diritto di recedere dal contratto, mediante semplice comunicazione scritta, nel caso sussistano fatti obiettivi sopravvenuti o comunque ad essa ignoti al momento dell'accettazione dell'Ordine, che facciano presumere l'insolvenza del Rivenditore o la sua incapacità di provvedere al puntuale pagamento dei corrispettivi pattuiti.

3.4. Dilazioni ed interessi di mora

In ragione dei vincoli derivanti dalle coperture assicurative in essere sui propri crediti commerciali, Ditre non è autorizzata a concedere dilazioni e deroghe sui termini di pagamento concordati e riportati nelle Conferme d'Ordine.

Sugli importi dovuti e non versati dal Rivenditore nei termini concordati, decorreranno, a favore di Ditre, interessi di mora in misura pari al tasso indicato dall'articolo 5 del D.Lgs. n. 231 del 9 ottobre 2002.

In ogni caso, Ditre avrà il diritto di ottenere il rimborso di tutte le spese sostenute a causa del ritardo nel pagamento da parte del Rivenditore.

Articolo 4. CONSEGNE

4.1. Consegna

Salvo diverso accordo scritto e risultante dall'Ordine confermato da Ditre, i Prodotti sono consegnati con la formula del "Reso nel Luogo" (DAP-Delivered at Place, Incoterms 2020).

Il Rivenditore rimarrà responsabile in via esclusiva per tutti i rischi e i costi derivanti dalla mancata o ritardata presa in consegna dei Prodotti nel luogo di destinazione degli stessi e nei tempi convenuti per la consegna. I luoghi di consegna saranno quelli indicati in ciascuna Conferma d'Ordine.

4.2. Termini di consegna

I termini di consegna definiti in ciascuna Conferma d'Ordine si intendono indicativi dei tempi medi di consegna generalmente stimabili al momento della conferma d'ordine. Questi termini, previa comunicazione al Rivenditore, potrebbero tuttavia subire delle modifiche in ragione di esigenze produttive, eventi non prevedibili e sopravvenuti, oscillazioni di mercato.

4.3. Diffida e risoluzione della compravendita

Qualora i Prodotti non vengano consegnati nei termini concordati, il Rivenditore potrà risolvere il contratto, ai sensi dell'art. 1454 cod. civ., mediante diffida ad adempiere, con l'intimazione a Ditre di consegnare i beni entro un termine non inferiore a 20 (venti) giorni e l'avvertimento che, in difetto, il contratto dovrà intendersi risolto.

4.4. Consegna in più lotti e variazione nelle quantità

Ditre si riserva il diritto di consegnare i Prodotti ordinati in più lotti successivi.

Salvo diverso accordo scritto tra le parti, nel caso di consegne ripartite i termini di pagamento di ciascun lotto di Prodotti decorrono dalla relativa data di consegna. La quantità di Prodotti per ciascun imballo è predeterminata. Ditre si riserva il diritto di adeguare le quantità di Prodotti richieste per tener conto della necessità di mantenere integri i singoli imballi.

Salvo diverso accordo scritto e risultante dall'Ordine confermato da Ditre, per ordini di importo inferiore a euro 500,00 sarà dovuto dal Rivenditore un contributo ai costi di trasporto pari ad Euro 50,00.

4.5. Titolo di proprietà sui prodotti

Fatto salvo il passaggio del rischio in capo al Rivenditore al momento della consegna, il diritto di proprietà sui Prodotti oggetto di vendita ai sensi delle presenti Condizioni Generali di Vendita rimarrà in capo a Ditre sino al momento dell'effettivo ed integrale pagamento del Prezzo nei termini previsti dall'Ordine e dalla Conferma d'Ordine.

Articolo 5. CONTESTAZIONI, GARANZIE E RESI

5.1. Contestazioni

a) Vizi o difformità manifesti alla consegna

Eventuali contestazioni sui quantitativi dei Prodotti e le eventuali riserve per il danneggiamento manifesto dei Prodotti consegnati, o dei relativi imballaggi (a titolo esemplificativo: colli rotti, danneggiati o mancanti) dovranno essere effettuate come segue, a pena di decadenza: (i) fatte per iscritto dal Rivenditore al vettore al momento della consegna e (ii) comunicate dal Rivenditore a Ditre entro e non oltre 48 (quarantotto) ore dalla consegna stessa.

b) Vizi apparenti dei Prodotti

Il Rivenditore dovrà notificare a Ditre per iscritto eventuali reclami per vizi, anche estetici, apparenti (ove non rientranti tra quelli di cui al punto a) che precede), per tali intendendosi quelli rilevabili con l'ordinaria diligenza dell'operatore professionale (a titolo esemplificativo: mancanza di parti dei Prodotti come individuate nella lista componenti di cui ogni imballo è fornito, graffi, abrasioni, ammaccature, opacità anomale delle superfici esterne etc.) a pena di decadenza come segue:

- entro e non oltre 8 (otto) giorni dalla scoperta, purché in ogni caso prima del montaggio dei Prodotti presso il cliente finale;

- con comunicazione scritta alla quale dovrà essere allegata (i) documentazione fotografica attestante la presenza dei vizi, (ii) una breve descrizione circa i vizi e le modalità della loro scoperta.

Il Rivenditore prende quindi atto ed accetta che è suo onere procedere alla verifica dei Prodotti, ed all'eventuale notifica di difetti apparenti, prima di procedere al montaggio degli stessi presso il cliente finale.

Nel caso in cui i Prodotti presentino vizi apparenti, il Rivenditore si impegna ad astenersi dal montaggio degli stessi, salvo diverse istruzioni scritte di Ditre.

c) Vizi non apparenti dei Prodotti

Eventuali reclami relativi a vizi non apparenti, nel senso sopra precisato, ovvero concernenti il profilo funzionale dei Prodotti (a titolo esemplificativo: coerenza e conformità tra le parti di un Prodotto, quali anomalie nelle dimensioni, tali da poter essere individuate solamente in fase di montaggio), dovranno essere notificati per iscritto a Ditre entro e non oltre 8 (otto) giorni dalla loro scoperta, con le medesime modalità formali previste al precedente punto b).

In ogni caso, i Prodotti non potranno essere più oggetto di contestazione e reclamo oltre i 12 (dodici) mesi successivi alla consegna.

5.2. Garanzie e limitazioni di responsabilità

La garanzia per i Prodotti è limitata ai casi in cui i vizi ovvero i difetti siano direttamente ed esclusivamente imputabili a Ditre. L'eventuale alterazione dell'imballo dei Prodotti e la loro manomissione da parte del Rivenditore o di terzi, nonché il mancato rispetto delle precauzioni e disposizioni in materia di conservazione, manutenzione, uso e controllo dei Prodotti secondo la migliore prassi del settore, comportano la decadenza dalle garanzie prestate da Ditre in relazione ad eventuali vizi dei Prodotti, la cui conformità rispetto a quanto indicato in ciascun Ordine e confermato nella Conferma d'Ordine sarà da determinarsi con riferimento allo stato ed alla qualità dei Prodotti stessi al momento del trasferimento dei rischi in capo al Rivenditore.

Resta inteso che Ditre declina ogni responsabilità in ordine al montaggio dei Prodotti presso i clienti finali, attività che rimane nella diretta gestione e nella responsabilità del Rivenditore.

In nessun caso Ditre potrà essere ritenuta responsabile per danni indiretti o consequenziali e/o per perdite di profitti che il Rivenditore possa subire in conseguenza di difetti nei Prodotti quali (ma non limitati a) cancellazione di ordini da parte di eventuali clienti, penali per ritardate consegne o rimborsi di qualsiasi natura, nonché per perdite che avrebbero potuto essere evitate dal Rivenditore seguendo i ragionevoli consigli e le istruzioni di Ditre o causate dalla mancata adozione da parte del Rivenditore di ogni idonea misura di sicurezza secondo la migliore prassi del settore.

5.3. Resi

In tutti i casi di restituzione, i Prodotti dovranno essere messi a disposizione per il ritiro nei tempi e nei modi richiesti da Ditre. Le restituzioni di Prodotti non saranno accettate se non preventivamente autorizzate per iscritto da Ditre a seguito del ricevimento del modello di richiesta appositamente compilato in ogni sua parte.

L'autorizzazione al reso di Ditre varrà altresì come Conferma d'Ordine per la consegna dei prodotti in sostituzione, che verranno regolarmente fatturati.

I resi dovranno essere effettuati esclusivamente attraverso gli automezzi autorizzati di Ditre ed i relativi Prodotti essere accompagnati dal documento di autorizzazione del reso. I Prodotti dovranno essere consegnati in reso a Ditre entro i 60 (sessanta) giorni successivi all'autorizzazione rilasciata da Ditre. Se in almeno 2 (due) occasioni, al passaggio dell'automezzo autorizzato di Ditre, i Prodotti oggetto di reso non vengono consegnati, l'autorizzazione a procedere al reso sarà da intendersi automaticamente nulla ed inefficace, ed i Prodotti dovranno essere integralmente pagati nei termini dell'Ordine originario.

L'utilizzo di corrieri diversi dagli automezzi Ditre dovrà essere preventivamente autorizzato da Ditre.

Il reso dovrà essere eseguito utilizzando l'imballo originale, ovvero di imballo sostitutivo idoneo a preservare i Prodotti in maniera appropriata nel corso del trasporto.

Resta salvo il diritto di Ditre di verificare l'integrità dei Prodotti restituiti e, in caso contrario, di rifiutarne la restituzione ovvero, in caso di danneggiamento ad un imballo non idoneo, ad addebitare al Rivenditore i costi aggiuntivi delle riparazioni.

Verificati i Prodotti e la presenza dei vizi e difetti che hanno determinato la richiesta di reso, Ditre ne darà comunicazione al Rivenditore emettendo nota di accredito rispetto alla fattura emessa a fronte dell'esecuzione dell'Ordine.

Qualora non venissero riscontrati i presupposti per la procedura di reso attivata dal Rivenditore, quest'ultimo rimarrà tenuto a corrispondere il Prezzo sia dei Prodotti oggetto di reso, sia di quelli consegnati in sostituzione.

È fatto espresso divieto di procedere a compensazione tra credito derivante dai Prodotti oggetto di reso e debito derivante da altri Prodotti oggetto di separati Ordini.

Articolo 6. TASSE, IMPOSTE

Tutte le tasse e le imposte inerenti i Prodotti acquistati sono a carico del Rivenditore. Eventuali modifiche legislative nel corso dell'esecuzione del contratto, saranno a carico del Rivenditore anche in caso di ritardata consegna della merce.

Articolo 7. RIVENDITA DEI PRODOTTI

7.1. Verifiche e controlli

Ditre avrà diritto di richiedere in qualsiasi momento informazioni sulle modalità con cui la vendita dei Prodotti viene effettuata e le caratteristiche dei clienti finali di ciascun Rivenditore.

Articolo 8. VENDITE VIA INTERNET

I Rivenditori potranno vendere i Prodotti via internet nel rispetto degli obblighi di seguito indicati e della politica di branding di Ditre, fatta salva l'applicazione di diverse previsioni concordate per iscritto con Ditre.

CONDIZIONI GENERALI DI VENDITA DITRE ITALIA srl

8.1. Nome di dominio

Al Rivenditore non è consentito, né potrà, registrare alcun nome di dominio contenente, in tutto o in parte, il marchio o il logo Ditre. Nel caso in cui il Rivenditore intenda vendere i Prodotti attraverso un sito internet (il "Sito"), dovrà informare Ditre comunicando il nome o i nomi a dominio utilizzati.

8.2. Contenuti del Sito

Il Sito dovrà essere disegnato professionalmente e dovrà essere tenuto aggiornato dal punto di vista tecnico.

I visitatori del Sito dovranno riconoscere chiaramente che si tratta di un Sito del Rivenditore e non del sito ufficiale Ditre. Il layout e i contenuti del Sito non dovranno causare alcuna confusione nel consumatore finale da questo punto di vista.

Il Sito dovrà includere:

- informazioni obbligatorie sul Rivenditore (nome, servizi offerti al pubblico, contatti e indirizzo, informazioni legali, requisiti privacy);
- indicazione chiara in ogni pagina dei Prodotti per cui è promossa la vendita;
- un link chiaro al sito Ditre su ogni pagina in cui viene promossa la vendita dei Prodotti, senza utilizzo in alcun caso del logo Ditre.

8.3. Obblighi del Rivenditore

Il Rivenditore deve gestire un punto vendita fisico per l'intera durata del rapporto e non può operare soltanto come un punto vendita virtuale.

Il Rivenditore deve mettere a disposizione degli acquirenti un sistema di pagamento sicuro.

Le vendite online dovranno essere effettuate in stretta ottemperanza con tutte le norme imperative applicabili a tutela del consumatore, comprese le leggi del Paese in cui il cliente si trova al momento dell'acquisto. Il mancato rispetto delle norme imperative a tutela del consumatore determinerà la facoltà per Ditre di cessare immediatamente le forniture al Rivenditore, anche con riferimento ad ordini che siano già stati accettati.

È fatto espressamente divieto ai Rivenditori con sede legale o il cui punto vendita sia ubicato fuori dal territorio dell'Unione Europea di vendere i Prodotti via internet all'interno del territorio dell'Unione Europea senza la preventiva autorizzazione scritta da parte di Ditre.

Articolo 9. DIVIETO DI UTILIZZAZIONE DEI MARCHI

È fatto espresso divieto al Rivenditore di utilizzare a scopo promozionale e/o pubblicitario il marchio che contraddistingue i Prodotti senza il preventivo consenso scritto di Ditre.

Articolo 10. PRIVACY

Nell'esecuzione del presente contratto potranno venir comunicati reciprocamente, o comunque messi a disposizione dei rispettivi referenti, i dati personali e di contatto (dati anagrafici, e-mail aziendali, telefoni aziendali fissi e mobili ad uso lavorativo, etc.) di amministratori, dipendenti e collaboratori, che in funzione delle mansioni e degli incarichi conferiti, gestiscono il contratto e/o vanno a dare ad esso esecuzione. Pertanto, entrambe le Parti tratteranno tali dati personali nei limiti in cui siano strettamente necessari per l'esecuzione degli obblighi contrattuali e legali ad essi connessi. I dati verranno conservati fino al completamento delle reciproche prestazioni oggetto del contratto e successivamente in ragione dei termini prescrizione previsti per gli atti e documenti aziendali. Il singolo dipendente o collaboratore può esercitare tutti i diritti elencati agli articoli da 15 a 21 del GDPR, fermi restando, tuttavia, i limiti e le condizioni previsti dalla normativa applicabile.

Articolo 11. LEGGE APPLICABILE E FORO COMPETENTE

11.1. Legge Italiana

Le presenti Condizioni Generali di Vendita sono governate a tutti gli effetti dalla Legge Italiana, con espressa esclusione della disciplina uniforme prevista per la vendita internazionale di beni mobili dalla Convenzione di Vienna e altre Convenzioni internazionali cui l'Italia aderisce.

11.2. Foro competente

Qualsiasi controversia inerente o comunque relativa alle presenti Condizioni Generali di Vendita sarà devoluta alla competenza esclusiva del Tribunale di Treviso.

Articolo 12. VARIE

Tutte le comunicazioni indirizzate a Ditre ai sensi delle Condizioni Generali di Vendita dovranno essere effettuate per iscritto ed inviate al legale rappresentante di Ditre all'indirizzo indicato nella fattura.

Il Rivenditore potrà trovare informazioni e dettagli relativi alle politiche di Ditre e ai Prodotti e relative al marchio Ditre sul sito www.ditreitalia.com.

Ai sensi e per gli effetti di cui agli articoli 1341 e 1342 cod. civ., il Rivenditore dichiara di avere attentamente letto e compreso, e di accettare specificamente, le seguenti clausole delle Condizioni Generali di Vendita Ditre:

- Art. 1.1. (Campo di applicazione);
- Art. 2.2. (Perfezionamento dell'Ordine);
- Art. 3.3. (Condizioni di pagamento);
- Art. 3.4. (Dilazioni ed interessi di mora);
- Art. 4.1. (Consegna);
- Art. 4.2. (Termini di consegna);
- Art. 4.4. (Consegna in più lotti e variazione nelle quantità);
- Art. 5. (Contestazioni, garanzie e resi);
- Art. 7. (Rivendita dei Prodotti);
- Art. 8. (Vendite via internet);
- Art. 11. (Legge applicabile e foro competente).

Avvertenze generali:

Piedini:

Si consiglia di verificare, prima della vendita, la tipologia di pavimento presente presso il cliente finale; nel caso di pavimenti in legno morbido, l'azienda sconsiglia l'utilizzo di piedini o puntali aventi diametro ridotto. Ditre Italia non risponde per possibili danni arrecati dai piedini dei propri prodotti al pavimento. Dove possibile l'azienda mette a disposizione dei kit di puntali specifici per pavimentazioni in legno. L'azienda si riserva di apporre sulle strutture dei divani dei piedini centrali aggiuntivi il più nascosti possibile a garanzia della perfetta stabilità delle stesse.

Componibilità:

Tutti gli elementi componibili sono studiati per essere affiancati tra loro con lato rivestito, non sagomato. Per eventuali richieste di prodotti free standing, con sagomatura su tutti i lati, vedere con l'ufficio commerciale per fattibilità e maggiorazione.

Gli elementi laterali dei divani componibili sono definiti sinistri e destri se visti frontalmente; le immagini grafiche degli articoli a listino raffigurano elementi sinistri.

Pulizia:

Per la manutenzione del rivestimento dei mobili imbottiti non utilizzare aspirapolvere e/o battitappeto.

Dimensioni e tolleranze:

Essendo i mobili imbottiti prodotti con materiali elastici, le dimensioni di ingombro possono variare entro limiti compresi tra +/- 2-3cm.

Rivestimenti:

Il prezzo della fodera di ricambio dei divani sfoderabili e' pari al 50% del loro valore nella corrispondente categoria di prezzo.

Campionario tessuti:

I colori di campionario dei tessuti e delle pelli sono da considerarsi indicativi, in quanto è tecnicamente impossibile ottenere la stessa tonalità di colore riferita allo stesso articolo da una partita all'altra.

Pelli:

Data l'origine naturale delle pelli impiegate, negli elementi con rivestimento in pelle potranno essere necessarie cuciture aggiuntive rispetto gli elementi con rivestimento in tessuto.

Prelavaggio:

Nel caso in cui venga richiesto il prelavaggio del tessuto, verrà applicata una maggiorazione al metro lineare sul metraggio indicato a listino (possibile solamente per tessuti lavabili ad acqua).

Per i tessuti lavabili si consiglia il lavaggio a secco.

Prezzi per piu' ategorie utilizzate:



Nel caso un modello venga rivestito con tessuti coordinati di diversa categoria si applicherà il prezzo della categoria superiore. L'azienda si riserva di accettare richieste di modifica ad elementi di serie; in caso di accettazione verrà fornito preventivo dei costi e dei tempi di consegna.

Tessuti di proprieta' del cliente:

I tessuti di proprietà del cliente, che saranno inviati per la ricopertura dei modelli dovranno pervenire in porto franco; in caso contrario saranno rispediti al mittente. Su tali tessuti dovrà essere indicato il diritto e rovescio oppure l'alto e il basso in caso di fantasia. Inoltre a quelli rigati, colonnati, o che richiedono la centratura di un disegno, verrà applicata la maggiorazione del 10% dal prezzo della categoria "Tessuto Cliente" del listino.

Per realizzare i divani con tessuti di proprietà del cliente rigati o colonnati, serve una quantità maggiore di tessuto; contattare l'ufficio commerciale caso per caso.

Il tessuto necessario per rivestire il divano è riportato a listino dopo il simbolo del rotolo nella forma cuscini mt.+ scocca mt. ↔ larghezza ↘ profondità ↓ altezza

 volume m³  peso  tessuto necessario
cuscini mt. + scocca mt.

DITRE ITALIA srl GENERAL SALES CONDITIONS

Article 1. SCOPE OF APPLICATION OF THE GENERAL CONDITIONS

1.1. Scope of application

These general conditions of sale (the "General Sales Conditions") govern all the agreements for the sale, from Ditre Italia S.r.l. ("Ditre") to a retailer (the "Retailer"), of the products (the "Products") bearing trademarks containing the "Ditre" logo included in the price list, at the end of which these General Sales Conditions have been printed, and that Ditre is willing to make available to the Retailer through the delivery of the relevant price list.

This General Sales Conditions form an integral and substantial part of all orders and order confirmations regarding the Products made by and towards each Retailer.

1.2. Amendments and supplements

The Products to which the General Sales Conditions refer are those indicated in Ditre's price lists, in the footnote of which these General Sales Conditions have been reproduced, as applicable at the time of the acceptance of the order by Ditre, with the specifications and designs contained therein. Any amendments to the technical specifications of the Products requested by the Retailer must be accepted by Ditre in writing.

These General Sales Conditions exclude any other conditions in relation to the Products, unless otherwise agreed in writing with Ditre. Any amendment or supplement to the General Sales Conditions by the Retailer shall be valid and binding only if specifically approved in writing by Ditre.

Article 2. ORDERS

2.1. Submission procedure

Each order for Products (the "Order") shall be made in writing or using a compliant form and shall include all necessary items for the correct identification of the Retailer (name or company name, address, telephone and email address) and of the Products ordered. Pursuant to and for the purposes of Articles 1329 and 1331 of the Italian Civil Code, each Order shall be intended as a proposal for the purchase of the relevant Products by the Retailer, governed by these General Sales Conditions, and shall be irrevocable for a period of 90 (ninety) days from the date on which Ditre receives such Order.

2.2. Completion of the Order

Each Order shall only be intended to have been accepted only when a written confirmation is given by Ditre to the Retailer (an "Order Confirmation"). In any event, Ditre reserves the right to reduce the quantities ordered in compliance with its own manufacturing and business needs, notifying the Retailer thereof in writing.

The Retailer shall be however required to check the Order Confirmation and, should he find any mistakes or differences in the Order Confirmation with respect to the Order or to any order made with respect to Products, he shall promptly notify Ditre thereof.

The acceptance by Ditre of one or more Orders cannot be deemed a circumstance that would generate an expectation of acceptance of future orders, that Ditre remain free to refuse at its discretion, without this refusal may lead to any responsibility for Ditre itself.

2.3. Exclusive right

The issue of an Order Confirmation by Ditre shall not grant any exclusive rights to the Retailer. Ditre shall be entitled to enter into agreements with third parties for the supply of Products identical or similar to those included in the Order, even where such third party operates in the same territory in which the Retailer operates.

Article 3. PRICES AND TERMS OF PAYMENT

Article 3. PRICES AND PAYMENT CONDITIONS

3.1. Retailer's purchase price

The purchase prices to be paid by the Retailer are those indicated in the price list of Ditre as at the date of delivery of the Products in the Retailer's country, inclusive of any discounts granted by Ditre to the Retailer in each Order and confirmed in the Order Confirmation, corresponding to those indicated in the relevant invoice issued in relation to the Order (hereinafter, the "Price").

The aforementioned unit prices shall be intended net of VAT.

3.2. Ditre' price lists

The Ditre price lists applicable in each country each time represent the recommended retail prices of the Products, net of VAT.

3.3. Payment conditions

The terms of payment of the Products, indicated in each Order and confirmed in the Order Confirmation, shall commence from the date of the invoice issued in relation to the performance of the Order, regardless of the actual date of delivery of the Products.

Should the Retailer fail to comply with the terms of payment set out in each Order, Ditre shall be entitled immediately to suspend the delivery of the Products, even relating to agreements that are already being performed, to immediately terminate the relevant agreement under Art. 1456 Italian Civil Code and to obtain compensation for any damage incurred.

Ditre shall be entitled to withdraw from the agreement, by mere written notice, should suddenly occur certain objective facts, or however facts unknown at the time the Order was accepted, that cause Ditre to presume that the Retailer is going to be insolvent or unable to timely pay the agreed consideration.

3.4. Extensions and default interest

Due to the restrictions deriving from the insurance policies covering its trade receivables, Ditre is not allowed to grant extensions or derogations from the terms of payment agreed and set out in the Order Confirmations.

Default interest shall accrue in favour of Ditre on any amounts owed and not paid by the Retailer within the agreed terms, at the rate indicated by Article 5, Legislative Decree no. 231 of October 9, 2002.

In any event, Ditre shall be entitled to obtain the refund of all costs incurred due to the Retailer's late payment.

Article 4. DELIVERIES

4.1. Delivery

Unless otherwise agreed in writing and resulting from the Order confirmed by Ditre, the Products shall be delivered Ex Works (EXW - Ex Works, Incoterms 2020).

The Retailer will remain exclusively responsible of all the risks and costs arising from the failure or delay to take delivery of the Products at the place of destination and within the agreed delivery timescale. The places of delivery will be the ones indicated on each Order Confirmation.

4.2. Delivery terms

The delivery terms indicated in the order confirmation are indicative of the average delivery time usually estimated at the time of order confirmation. These terms, upon notice to the Retailer, however, may be subject to changes due to production requirements, unexpected events and market fluctuations.

4.3. Notice to perform and termination of a sale

If the Products are not delivered upon the agreed terms, the Retailer shall be entitled to terminate the agreement pursuant to Art. 1454, Italian Civil Code, through a notice to perform, requiring Ditre to deliver the goods within a period of not less than 20 (twenty) days and the warning that failure to do so shall imply the termination of the agreement.

4.4. Minimum orders, delivery in several batches and change in quantities

Ditre reserves the right to deliver the Products ordered in several consecutive batches, at no additional cost for the Retailer.

Unless otherwise agreed in writing between the parties, in case of separate deliveries, the payment term of each lot of Products shall commence as from the relevant date of delivery. The quantity of Products per package is predetermined. Ditre reserves the right to adjust the quantities of Products requested, taking into account the need to keep the individual packaging intact.

Unless otherwise agreed in writing and resulting from the Order confirmed by Ditre, for orders totalling less than Euro 500.00 (five hundred Euros/00), the Retailer shall be required to pay a contribution of Euro 50.00 (fifty Euros/00) for transport costs.

4.5. Ownership of the products

Without prejudice to the transfer of the risk to the Retailer upon delivery, the property right of the Products sold under these General Sales Conditions shall remain with Ditre, until the actual payment in full of the Price according to the terms set out in the Order and the Order Confirmation.

Article 5. COMPLAINTS, WARRANTIES AND RETURNS

5.1. Complaints

a) Defects or discrepancies in the bill of lading on delivery

Any disputes or complaints regarding the quantities of the Products and any reserves about damage to the delivered Products or their packaging (e.g. broken, damaged or missing packages) must be carried out as follows, under penalty of forfeiture: (i) made in writing by the Retailer to the carrier at the time of delivery and (ii) communicated by the Retailer to Ditre no later than 48 (forty-eight) hours after the time of delivery.

b) Apparent defects of the Products

The Retailer must notify Ditre in writing of any complaints relating to apparent defects, even those of an aesthetic nature (where not included in those referred to in point a) above), meaning those that can be detected through the ordinary diligence of the professional operator (e.g. missing Product parts in relation to those identified in the list of components included in each package, scratches, abrasions, dents, abnormal opacity of external surfaces, etc.), under penalty of forfeiture as follows:

- no later than 8 (eight) days from discovering the defect and in any case before the assembly of the Products at the end customer's premises;

- with written notice that shall include (i) photographic documentation certifying the presence of defects, (ii) a brief description of the defects and the methods that led to their discovery.

The Retailer therefore hereby acknowledges and accepts that it shall be its responsibility to verify the Products and to notify Ditre of any apparent defects, before assembling of the same products at the end customer's premises.

In the event that the Products show apparent defects, the Retailer undertakes to refrain from assembling them, unless otherwise communicated in writing by Ditre.

c) Non-apparent defects of the Products

Any complaints relating to non-apparent defects, in the sense specified above, or concerning the functional profile of the Products (e.g. consistency and conformity between the parts of a Product, such as size anomalies, which can only be identified during the assembly phase), must be stated in writing to Ditre no later than 8 (eight) days after their discovery, based on the same formal procedures provided for in point b) above.

The Products shall not, in any case, be eligible to be the subject of disputes and complaints beyond 12 (twelve) months after delivery.

5.2. Warranties and limitations of liability

The warranty for the Products is limited to those cases in which flaws or defects are directly and exclusively attributable to Ditre. Any alteration in the Products' packaging or any tampering therewith by the Retailer or third parties, as well as any non-compliance with the cautions and provisions regarding preservation, maintenance, use and control of the Products in accordance with the best practices of the sector, shall result in the forfeiture of the warranties provided by Ditre in relation to any defects of the Products; being the compliance of the Products with the indications included in each Order confirmed in the Order Confirmation verified with reference to the condition and quality of the same Products at the time the risk therein is transferred to the Retailer.

It is understood that Ditre hereby declines all responsibility for the assembly of the Products at the end customers' premises, which shall remain under the direct management and responsibility of the Retailer.

In no event Ditre shall be deemed liable for indirect or consequential damages and/or loss of profits which the Retailer may incur as a consequence of defects in the Products, such as (but not limited to) cancellation of orders by any customers, penalties for late deliveries or refunds of any nature, as well as for losses which the Retailer could have avoided by following Ditre' reasonable suggestions and instructions, or caused by the Retailer's failure to adopt all suitable safety measures in accordance with the best practices of the sector.

5.3. Returns

In all cases of return, the Products shall be made available for their relevant collection at the time and in the way requested by Ditre. No return of Products shall be accepted unless previously authorised in writing by Ditre further to the receipt of the relevant request form duly and entirely completed.

The authorisation to the return granted by Ditre shall also be valid as an Order Confirmation for the delivery of replacement products, which shall be duly invoiced.

Returns shall only be made through the transport vehicles authorised by Ditre and the relevant Products shall be accompanied by the return authorisation document. Returns of Products shall be delivered to Ditre within 60 (sixty) days after Ditre' authorisation. If, on at least 2 (two) occasions, the Products to be returned are not delivered upon transit of the transport vehicle authorised by Ditre, the authorisation to return them shall be automatically intended to be null and void, and the Products shall be entirely paid at the terms indicated in the original Order.

Use of carriers other than Ditre' transport vehicles must be previously authorised by Ditre.

The return shall be made using the original packaging, or a substitutive packaging suitable to properly protect the Products during transport.

Ditre shall always be entitled to verify the integrity of the Products returned and, where appropriate, to refuse the return or, if damage is caused as a result of unsuitable packaging, to charge the Retailer for the additional costs for repairs.

Once the Products and the presence of flaws and defects for which the Products have been returned have been verified, Ditre shall notify the Retailer thereof and issue a credit note with respect to the invoice issued for the performance of the Order.

If the criteria for the return procedure activated by the Retailer are not met, this latter shall remain bound to pay the Price for both the Products returned and those delivered as replacement.

Retailers have no right to offset the credit deriving from the returned Products against debt owing for Products included in separate Orders.

Article 6. TAXES, RATES

All taxes and duties payable on or in relation to the Products purchased shall be borne by the Retailer. The consequences of any amendments to the law during the period of performance of the agreement shall be borne by the Retailer even in case of delays in delivery of the goods.

Article 7. RESALE OF PRODUCTS

7.1. Verifications and controls

Ditre shall be entitled to request at any time information on the procedures for sale of Products and the characteristics of the final customers of each Retailer.

Article 8. INTERNET SALE

The Retailers may sell the Products via the internet in accordance with the obligations set out below and with Ditre's branding policy, without prejudice to any other applicable provisions agreed in writing with Ditre.

**SIMBOLI DI MANUTENZIONE DEI PRODOTTI TESSILI / CLEANING INSTRUCTIONS OF TEXTILE PRODUCTS /
WASCHANLEITUNG DER TEXTILPRODUKTE / INSTRUCTIONS POUR L'ENTRETIEN / SIMBOLOS DE MANTENIMIENTO DE PRODUCTOS TEXTILES**

Esempio dei simboli presenti nell'etichetta trattamento da noi applicata sui nostri prodotti. L'etichetta rappresenta solo una raccomandazione per la cura dei tessuti sui quali è apposta, non deve essere confusa con una garanzia.

Example of a treatment label we attach to our products. The label is meant only as a suggested method for taking care of the fabric to which it is attached and must not be mistaken for a guarantee.

Exemple d'étiquette-traitement que nous appliquons sur nos articles. L'étiquette ne représente que des recommandations pour l'entretien des tissus sur lesquels elle est appliquée; elle ne doit pas être considérée comme une garantie.

Ejemplo de los símbolos en la etiqueta de tratamiento aplicados por nosotros en nuestros productos. La etiqueta es solo una recomendación para el cuidado de los textiles sobre los que se coloca, no debe confundirse con una garantía.

Beispiel der Symbole, die in unseren Etiketten der Waschanleitung benutzten sind. Die Angaben auf dem Etikett verstehen sich nur als Ratschlag für die entsprechenden Bezüge und sind keine Garantieschein.

	Lavare solo a mano a temperatura massima di 30° C Wash by hand only at a maximum temperature of 30° C Laver à main temp.max 30° Handwäsche maximum 30° C Lavar a mano solo a una temperatura máxima de 30 ° C		Lavare a secco. Dry clean. Nettoyer à sec. Chemisch reinigen. Lavado en seco.		Stirare a temperatura tiepida. Iron at warm temperature. Repasser à température tiède. Bügeln mit geringer Temperatur erlaubt. Planchar a temperatura tibia.
	Lavare a temperatura massima di 30° C Wash at a maximum temperature of 30° C Laver temp.max 30° Schonwaschgang 30° C Lavar a una temperatura máxima de 30 ° C.		Non lavare a secco. Do not dry clean. Ne pas nettoyer à sec. Nicht chemisch reinigen. No lavar en seco.		Stirare a temperatura media. Iron at medium temperature. Repasser à température medium. Bügeln mit mittlerer Temperatur erlaubt. Planchar a temperatura media.
	Lavare a temperatura massima di 40° C Wash at a maximum temperature of 40° C Laver temp.max 40° Normalwaschgang 40° C Lavar a una temperatura máxima de 40 ° C.		Lavare a secco. Dry clean. Nettoyer à sec. Chemisch reinigen. Lavado en seco.		Stirare sul rovescio a temperatura tiepida. Iron at medium temperature on the back. Repasser sur l'inverse à température tiède. Bügeln mit geringer Temperatur erlaubt. Planchar en el reverso a temperatura tibia.
	Non lavare con acqua. Allo stato umido trattare con cura Do not wash with water. When wet treat with care Ne pas laver avec eau, uniquement humide et traiter avec soin Nicht waschen mit Wasser. In Nassbehandlung empfindlich sein. No lavar con agua. Cuando esté mojado, tratar con cuidado.		Non asciugare a mezzo di asciugabiancheria a tamburo rotativo - Do not dry in a tumble dryer - Ne pas sécher parmi sèche-linge avec tambour rotative - Nicht im Trommelrockner trocknen - No secar con secadora		Stirare sul rovescio a temperatura media. Iron at medium temperature on the back. Repasser sur l'inverse à température très chaude Aufs links bügeln mit heißer Temperatur erlaubt. Planchar en el reverso a temperatura media.
	Non candeggiare. Do not bleach. Ne pas blanchir. Nicht bleichen. No usa blanqueador.		Asciugare appeso ancora gocciolante. Dry hanging still dripping. Sécher accroché. Tropfnass trocknen. Colgando seco todavía goteando.		Stiro a vapore e trattamenti a vapore non ammessi - Steam ironing and steam treatments not allowed - Repasser à vapeur et traitement au vapeur ne pas permis - Nicht bügeln - No se permiten ni planchado ni tratamientos con vapor.
	Eseguire lavaggio moderato. Perform moderate washing. Effectuez un lavage modéré. Führen Sie eine mäßige Wäsche durch. Realice un lavado moderado.		Asciugare a mezzo tamburo rotativo ammessa a temperatura ridotta. - Drying by tumble dryer admitted at reduced temperature. - Sécher parmi tambour rotative avec température réduite - Trommelrocknen niedrige Temperatur (schonend). - Secar con tambor rotatorio permitido a temperatura reducida.		
	Eseguire lavaggio moderato. Effectuez un nettoyage à sec modéré. Effectuez un lavage modéré. Führen Sie eine mäßige chemische Reinigung durch. Realice una limpieza en seco moderada.		Asciugare disteso su una superficie piana, se viene appeso si deforma. - Dry lying on a flat surface, if hung it deforms. - Sécher couché sur une surface plane, s'il est suspendu, il se déforme. - Trocken auf einer ebenen Fläche liegend, beim Aufhängen verformt es sich. - Secar acostado sobre una superficie plana, si se cuelga se deforma.		
			Non centrifugare. Do not spin. Ne pas tourner. Nicht drehen. No gire.		

Codici identificazione fibre dei tessuti

Fabrics fibers code - Codes d'identification des fibres - Identifikationkode der Fasern - Códigos de identificación de fibras textiles

Codice	Italiano	Inglese	Tedesco	Francese	Spagnolo
WO	Lana	Wool	Wolle	Laine	Lana
SE	Seta	Silk	Seide	Soie	Seda
CO	Cotone	Cotton	Baumwolle	Coton	Algodón
RCO	Cotone rigenerato	Regenerated cotton	Regenerierte Baumwolle	Coton régénéré	Algodón regenerado
LI	Lino	Linen	Leinen	Lin	Lino
CA	Canapa	True hemp	Hanf	Chanvre	Cáñamo
JU	Juta	Jute	Jute	Jute	Yute
CC	Cocco	Cocconut	Kokos	Coco	Coco
VI	Viscosa	Viscose	Viskose	Viscose	Viscosa
PC	Acrilica	Acrylic	Acryl	Acrylique	Acrílico
AC	Acetato	Acetate	Acetat	Acetate	Acetato
MD	Modal	Modal	Modal	Modal	Modal
TA	Triacetato	Triacetate	Triacetat	Triacetate	Triacetato
PA	Poliammidica	Polyamide	Polyamid	Polyamide	Poliamida
PL	Poliestere	Polyester	Polyester	Polyester	Poliéster
RPL	Poliestere rigenerato	Regenerated polyester	Regenerierte Polyester	Polyester régénéré	Poliéster regenerado
CL	Chlorofibra	Chlorofibre	Polyachlorid	Chlorofibre	Clorofibra
FL	Fluorofibra	Fluorofibre	Fluorfaser	Fluorofibre	Fluorofibra
MA	Modacrilica	Modacrylic	Modacryl	Modacrylique	Modacrílica
PE	Polietilenica	Polyethylene	Polyathylen	Polyethylene	Polietileno
PP	Polipropilenica	Polypropylene	Polypropylen	Polypropylene	Polipropileno
PB	Poliureica	Polycarbamide	Polyharnstoff	Polycarbamide	Poliurea
PU	Poliuretana	Polyurethane	Polyurethan	Polyurethan	Poliuretano
CS	Poly Chenille	Poly Chenille	Poly Chenille	Poly Chenille	Chenilla polivinílica
TV	Trivinilica	Trivinyll	Trivinyll	Trivinyll	Trivinilo
EL	Gomma	Elastodiene	Elastodien	Elastodiene	Goma
EA	Elastan	Elastane	Elasthan	Elasthanne	Elastano
WV	Lana Vergine	Fleece wool	Schurwolle	Laine vierge	Lana
AF	Altre fibre	Other fibres	Sonstige Fasern	Autres fibres	Otras fibras
HL	Misto lino	Cotton linen Union	Halbleinen	Metis	Lino mixto
PET	Polietilene tereftalato	Polyethylene terephthalate	Polyethylenterephthalat	Polyéthylène téréphthalate	Tereftalato de polietileno
RPET	Polietilene tereftalato rigenerato	Regenerated polyethylene	Regeneriertes Polyethylenterephthalat	Polyéthylène téréphthalate régénéré	Tereftalato de polietileno regenerado
TR	Residui tessili o composizione non determinata	Textile residues or unspecified composition	Textilreste other Erzeugnisse unbekanntes Zusammensetzu	Residus textiles ou composition non determinee	Residuos textiles o composición indeterminada

Kit manutenzione pelle - Leather Care Kit

Per una lunga vita al tuo divano

Leather CARE KIT

Ditre Italia

Prezzo € 85,00

Kit per la pulizia e protezione dei salotti in pelle. Tutti i prodotti sono a base acquosa e utilizzabili su pelli di ogni colore. Non usare su scamosciati/nubuck.

Questo kit contiene:

- **Leather Cleaner 150 ml** - Detergente fresco e delicato per la pulizia della pelle.
- **Protettivo per Pelli 150ml** - Creato per aiutare la pelle a respingere macchie a base di acqua, olio o alcool. Dona morbidezza e lucentezza alla pelle.
- **1 Spugna, 1 panno, istruzioni.**

Kit for the cleaning and protection of sofa leathers. All products are water-based and can be used on any leather color. Do not use on suede/nubuck.

This kit contains:

- **Leather Cleaner 150 ml**
Fresh and delicate detergent agent for cleaning leather.
- **Leather Protector 150 ml** - Highly advanced product to assist leather in repelling oil-, alcohol-, protein- and water-based stains. It softens and polishes the leather.
- **1 Sponge, 1 cloth, instructions.**

Kit pour le nettoyage et la protection des canapés en cuir. Tous les produits sont à base d'eau et utilisables sur n'importe quel coloris de cuir. À ne pas utiliser sur les peaux veloutées et nubuck.

Ce kit contient:

- **Leather Cleaner 150 ml** - Détergent frais et doux pour le nettoyage du cuir.
- **Leather Protector 150 ml** - Créé pour aider le cuir à résister aux taches à base d'eau, d'huile et d'alcool. Ce produit assouplit et nourrit les cuir.
- **1 Sponge, 1 chiffon, mode d'emploi.**

Reinigungs- und Pflege-Set für Ledermöbel. Alle Produkte sind auf Wasserbasis und sind für Häute aller Farben brauchbar. Nicht auf Velours/Nubuk- Leder anwenden.

Dieses Set enthält:

- **Leather Cleaner 150 ml** - Frisches und zartes Reinigungsmittel für Ledermöbel.
- **Leather Protector 150 ml** – Hochentwickeltes Produkt, ausgearbeitet, um dem Leder zu helfen, Flecken auf Wasser-, Öl- oder Alkoholbasis abzuweisen. Dieser Produkt gibt den Leder Weichheit und Glanz.
- **1 Sponge, 1 Tuch, Gebrauchsanweisung.**

Kit manutenzione Marmi - Marble Care Kit

Ditre Italia offre una vasta scelta di marmi, ciascuno con caratteristiche estetiche diverse. Trattandosi di un prodotto naturale, ogni elemento risulta essere unico e originale.

Ditre Italia fornisce ai propri clienti 3 prodotti specifici dedicati alla manutenzione e pulizia del marmo:

- un detergente naturale, pronto all'uso, per pulizia generica e manutenzione;
- un kit smacchiatore, specifico per macchie causate da olii e grassi, macchie colorate e di caffè, tabacco.
- un kit ecologico per il ripristino del trattamento idrorepellente

Per qualsiasi esigenza contattare il nostro ufficio vendita.



Ditre Italia offers a wide choice of marbles, each with different aesthetic characteristics. Being a natural product, each element is unique and original.

Ditre Italia provides its customers with 3 specific products dedicated to the maintenance and cleaning of marble:

- a natural, ready-to-use detergent for general cleaning and maintenance;
- a stain removal kit, specific for stains caused by oils and fats, stains and coffee, tobacco
- an ecological kit for the restoration of water repellent treatment

Please contact our sales office for any need.

Ditre Italia bietet eine große Auswahl an Marmorarten mit unterschiedlichen ästhetischen Eigenschaften. Da es sich um ein Naturprodukt handelt, ist jedes Element einzigartig und originell.

Ditre Italia bietet seinen Kunden 3 spezifische Produkte für die Wartung und Reinigung von Marmor:

- ein natürliches, gebrauchsfertiges Reinigungsmittel für die allgemeine Reinigung und Wartung;
- ein Fleckenentfernungsmittel-Kit, speziell für Öl- und Fettflecken, Farb- und Kaffeeflecken, Tabak;
- ein umweltfreundlicher Kit zur Wiederherstellung einer wasserabweisenden Behandlung.

Bitte wenden Sie sich bei Bedarf an unsere Verkaufsabteilung.

Ditre Italia propose un large choix de marbres, chacun avec des caractéristiques esthétiques différentes. En s'agissant d'un produit naturel, chaque élément est unique et original.

Ditre Italia propose à ses clients 3 produits spécifiques dédiés à l'entretien et au nettoyage du marbre :

- un détergent naturel prêt à l'emploi pour le nettoyage et l'entretien général ;
- un kit d'élimination des taches, spécifiquement pour les taches causées par les huiles et les graisses, les taches de couleur et de café, le tabac.
- un kit écologique pour restaurer le traitement hydrofuge

Veillez contacter notre service commercial pour toutes demandes.



Ditre Italia ofrece una amplia selección de mármoles, cada uno con diferentes características estéticas. Al ser un producto natural, cada elemento es único y original.

Ditre Italia proporciona a sus clientes 3 productos específicos dedicados al mantenimiento y limpieza del mármol:

- un detergente natural, listo para usar, para limpieza general y mantenimiento;
- un kit quitamanchas, específico para manchas causadas por aceites y grasas, manchas de colores y café, tabaco.
- un kit ecológico para la restauración del tratamiento repelente al agua

Para cualquier necesidad, póngase en contacto con nuestro departamento de ventas.

tappeti

Carpets - Teppiche - Tapis



BUCKLE 150 BEIGE



CARTER 101 BEIGE



MELLOW 870 BEIGE

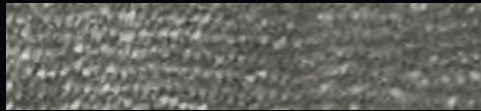

MELLOW 878 NERO

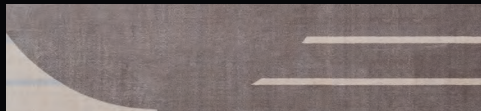

NIPPON ROCK 260 DARK

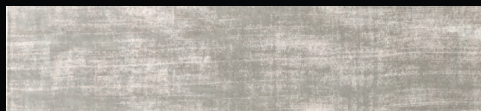

NOLAN 378 PERLA



OVERLAP 092 NUDE



PLAIN AIR 900 STEEL GREY



PLAIN AIR 903 ALOE GREEN



WEST 201 BEIGE



CARTER 102 TESTA DI MORO



MELLOW 892 TORTORA



NIPPON ROCK 270 LIGHT



NOLAN 387 TORTORA



OVERLAP 091 BLUSH



PLAIN AIR 901 NANY BLUE



WEST 202 TESTA DI MORO



CARTER 103 CENERE

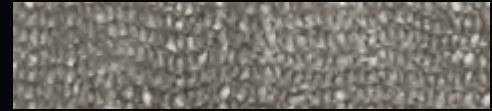

MELLOW 875 CENERE



NIPPON ROCK 250 COLOR

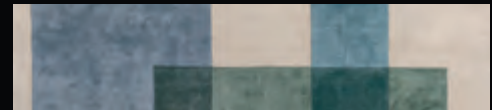

OVERLAP 093 ACQUA

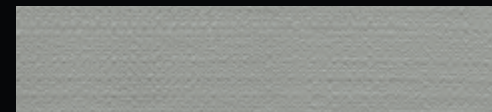

PLAIN AIR 902 DEW



WEST 203 CENERE

fili e cuciture

Threads and stitchings - Faden und Nähte -
Fils et coutures

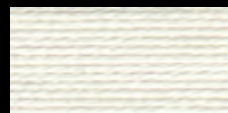

FI01



FI6006

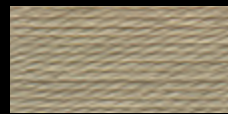

FI210



FI5400



FI14

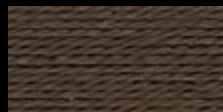

FI307

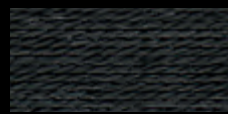

FI604

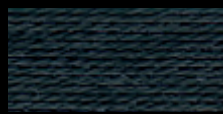

FI7100

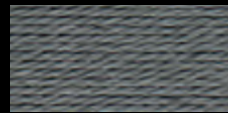

FI602



FI905



FI4002



FI1129



FI550

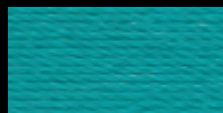

FI5010

vetri

Glasses - Glas - Verres



VE01 TRASPARENTE

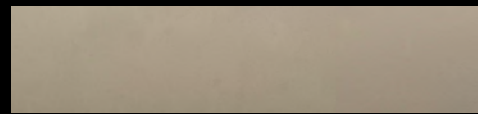

VE02 BRONZATO

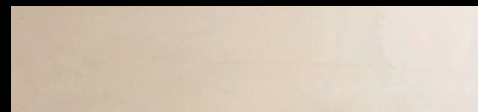

VE04 SATINATO



VE05 FUMÈ

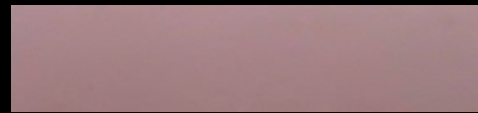

VE06 ROSA CIPRIA*

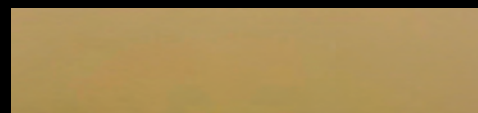

VE07 ARANCIO*



VE08 VIOLA*

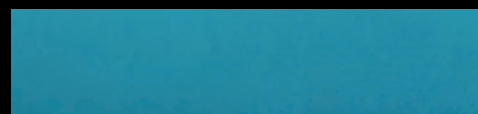

VE09 AZZURRO*

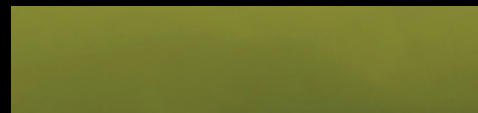

VE10 VERDE OLIVA*



VE11 VETRO MILLERIGHE FUMÈ*



VE12 VETRO CRACKLE**

cemento

Cement - Zement - Ciment

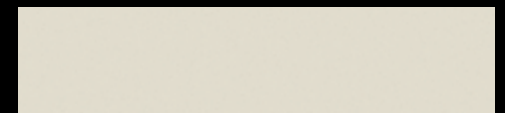

CM03 BIANCO GESSO

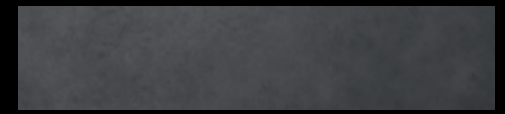

CM04 NERO GRAFITE

legni

Woods - Holz - Bois



LE05 EUCALIPTO



LE11 SMOKY VELVET



LE12 GREY WOOD



LE16 NOCE CHOCOLATE



LE17 NOCE INTARSIO



LE18 NOCE CANALETTO



LE24 PINSTRIPE

cerniere

Zip - Reißverschluss - Fermetures éclair



CE01 BEIGE



CE03 GRIGIO

*Vetro stratificato trasparente - Transparent laminated glass - Transparentes Verbundglas - Verre feuilleté transparent

finiture metalliche

*Metallic finishes - Metallausführungen
Finitions métalliques*

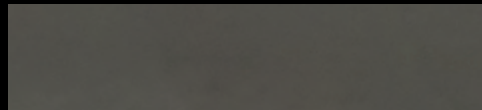

ME01 ANTRACITE

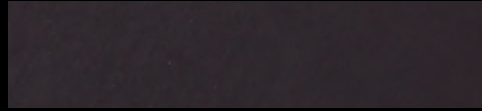

ME03 TESTA DI MORO

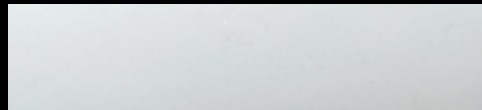

ME04 CROMO LUCIDO

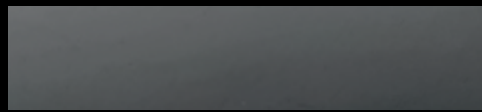

ME05 CROMO NERO

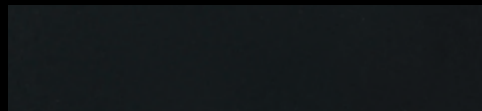

ME09 NERO

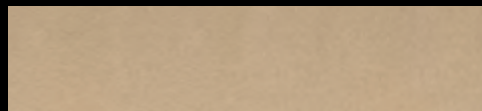

ME10 GOLD

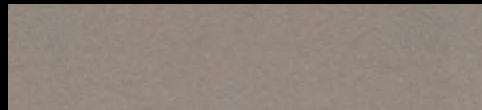

ME11 LIGHT BROWN



ME12 GRIGIO SETA

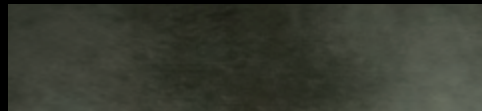

ME13 PELTRO

finiture laccate

*Lacquered finishes - Lackoberflächen
Finitions laquées*



LE01 ANTRACITE



LE02 GESSO

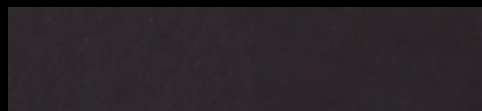

LE03 TESTA DI MORO

finiture laccate

*Lacquered finishes - Lackoberflächen
Finitions laquées*



LE10 GRIGIO SETA



LE14 BIANCO OPACO



LE19 BRUSH OXIDE



LE21 AMBRA

marmi

Marbles - Marmor - Marbres

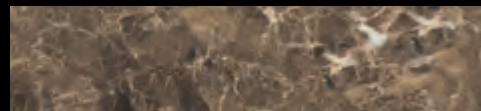

MA01 DARK EMPERADOR

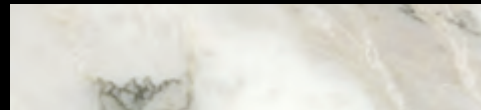

MA02 CARRARA BIANCO

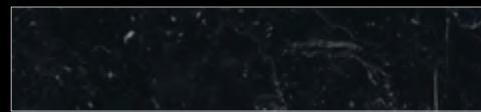

MA06 NERO MARQUINA



MA08 GRIGIO CARNICO

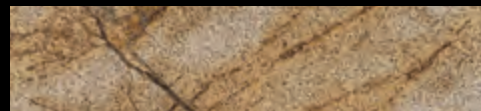

MA09 SPIDERMAN

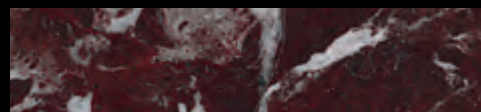

MA10 ROSSO LEVANTO



MA11 SEQUOIA BROWN



MA18 PORTLAND TAUPE

gres

Stoneware - Steingut - Grès

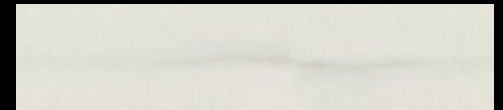

MA03 CALACATTA

cuoio rigenerato

*Bonded leather - Regeneriertes Leder
Cuir régénéré*



CR01 NATURALE



CR02 MARRONE

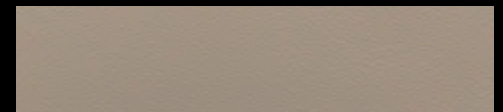

CR03 TORTORA

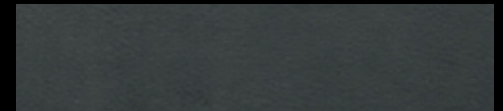

CR05 GRIGIO

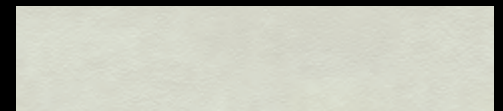

CR07 GESSO

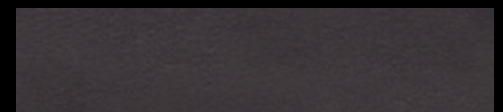

CR08 TESTA DI MORO



CR10 CANAPA



**DITRE
italia**

31016 Cordignano (Treviso) Italy - Zona Industriale Via del Lavoro, 21
Tel. +39.0438.9999 Fax +39.0438.999993 www.ditreitalia.it info@ditreitalia.it